



MAGIC₂₆

SELECTION

7112

INSTEK-STEKSLEUTEL 9X12, VERSTELBAAR

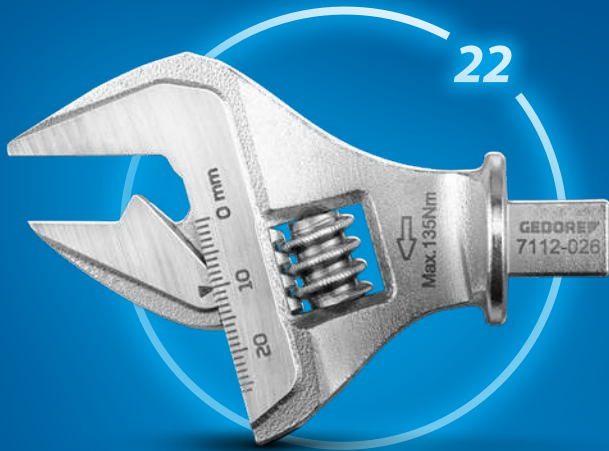





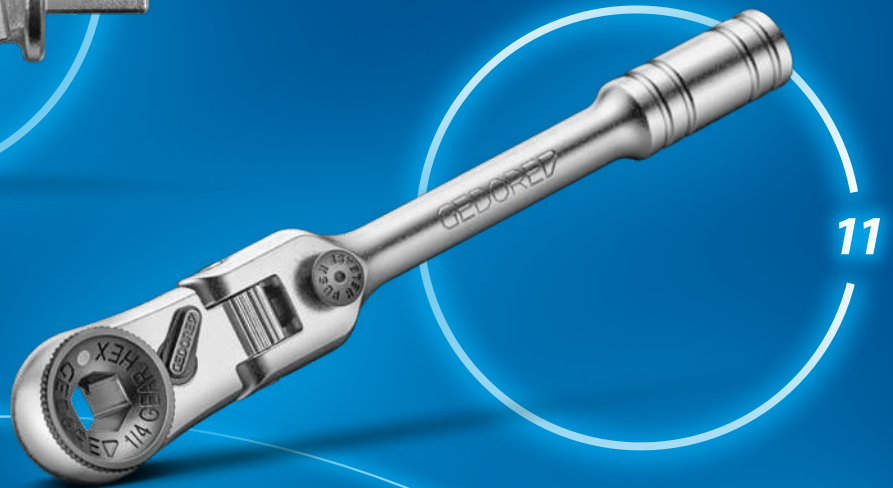









671 M-003

MULTIFUNCTIONELE BITRATSET



INHOUD

	SLEUTELS	04 – 05		HAMERS / SLAGGEREEDSCHAPPEN	55 – 57
	SCHROEVENDRAAIERS	06 – 11		TREKKER PROGRAMMA	57 – 63
	BEDIENINGSGEREEDSCHAP	12 – 20		TANGEN	64 – 69
	MOMENTGEREEDSCHAP	21 – 29		SPECIAAL- GEREEDSCHAPPEN	41, 52 – 54
	WERKPLAATS- INRICHTINGEN	30, 33 – 34, 37, 42, 44 – 45		VDE GEÏSOLEERDE GEREEDSCHAPPEN	70 – 74
	GEREEDSCHAP- SORTIMENTEN	31 – 32, 34 – 36, 38 – 40, 43 – 44		OCHSENKOPF	75
	GEREEDSCHAPS- MODULES	46 – 47		AGRI	42 – 43
	MOBIELE GEREEDSCHAP- OPBERGSYSTEMEN	48 – 52			



48

TC 666-MK-043
BIT-/DOPSLEUTELSET
READY TO FIX

7 UR-005

RINGRATEL-STEESLEUTELSET, OMSCHAKELBAAR

5-delig

- > Gebaseerd op DIN 3113, ISO 3318
- > Ratelkop 15° gebogen, rechts- / linksom omschakelbaar
- > Ratelmechanisme met 72 tanden
- > Veilige greep door geprofileerde schacht

€105,¹³_{+ BTW}



Code	Nr.	Breedte mm	Hoogte mm	-delig	Gewicht kg
2327651	7 UR-005	145	42	5	0,96

Inhoud

7 UR 8 10 13 17 19

7 R-012

RINGRATEL-STEESLEUTELSET

12-delig

- > Praktische samenstelling van ringratel-steeksleutels in rechte uitvoering
- > Overbrenging met hoog koppel maakt efficiënt, ratelend werken mogelijk
- > Veilige greep door geprofileerde schacht

€202,³⁵_{+ BTW}



Code	Nr.	Lengte mm	-delig	Gewicht kg
2297442	7 R-012	320	12	2,85

Inhoud

7 R 8 9 10 11 12 13 14 15 16 17 18 19

1 B-012

RINGSTEESLEUTELSET

metrisch, 12-delig

- > Uitvoering volgens DIN 3113, vorm B, ISO 3318, ISO 7738
- > Vanadiumstaal 31CrV3, verchromd
- > Zorgvuldig gesmeed en vakkundig bewerkt
- > Ring: gebogen en onder een hoek van 10°, met UD-profiel voor een zorgvuldige krachtoverbrenging
- > Overbelasting wordt aangegeven door vervorming
- > Diepliggende, resp. verzonken moeren of schroeven kunnen ook met de gebogen ring veilig worden bediend
- > Hoogwaardige industriekwaliteit voor continue belasting onder zware omstandigheden
- > Anti-verblinding door mat chroom
- > Bek: precies op exacte, nominale maat geslepen voor optimale contactvlakken
- > Slanke schacht, versterkt met krachtrib aan de bezijde staat garant voor de hoogste draaimomenten

€158,⁸²_{+ BTW}



Code	Nr.	Inhoud	-delig	Gewicht kg
6012170	1 B-012	10 11 12 13 14 17 19 22 24 27 30 32 mm	12	3,39



6-120 STEEKSLEUTELSET

12-delig

- > Met platte koppen
- > Bek: precies op exacte, nominale maat geslepen voor optimale contactvlakken
- > Veilige grip door slanke profielas
- > Overbelasting wordt aangegeven door vervorming

€94,³⁷_{+ BTW}



Code	Nr.	Inhoud	-delig	Gewicht kg
6077890	6-120	6x7 8x9 10x11 12x13 14x15 16x17 18x19 20x22 21x23 24x27 25x28 30x32	12	2,47

KL-4007-500 SLEUTEL-VERLENGSTUK UNIVERSEEL

- > Voor het eenvoudig verlengen van steeksleutels, steekringsleutels, gebogen ringsleutels en haakse stiftsleutels
- > Bijvoorbeeld te gebruiken bij het losdraaien van vastzittende schroefverbindingen op moeilijk toegankelijke plaatsen

€56,⁹⁰_{+ BTW}



Code	Nr.	Lengte mm	Gewicht kg
3406504	KL-4007-500	380	0,65

2150-2160 PH

3C-SCHROEVENDRAAIERSET

6-delig / 10-delig

- > Tbv zaagsnede- en kruiskop-schroeven PH
- > Ergonomische 3-componenten Power-Grip³ handgreep voor maximale krachtoverbrenging met minimale belasting voor de hand
- > Met ophanggat aan het handvat voor plaatsbesparend opbergen
- > Aandrijvingstype gemarkeerd op het greep-uiteinde

€20,⁵⁹ + BTW

vanaf



Code	Nr.	Inhoud	-delig	Gewicht kg	excl. BTW
1482319	2150-2160 PH-06	3C-schroevendraaier-sleuf Nr. 2150, 4,5,5 6,5 8 mm 3C-schroevendraaier kruiskop Nr. 2160 PH 1 2	6	0,71	20,59
1482343	2150-2160 PH-010	3C-schroevendraaier sleuf Nr. 2150 3 4 5,5 6,5 8 3C-schroevendraaier kruiskop Nr. 2160 PH 1 2 Fasetester 3,5	10	0,825	36,97

SK 2154 PH-06

3-C SCHROEVENDRAAIERSET MET SLAGKAP

6-delig

- > Tbv vastzittende zaagsnede- en kruiskop-schroeven PH
- > Met extra aandrijfzeskant bij de zeskantkling en slagkap
- > Ergonomische 3-componenten Power-Grip³ handgreep voor maximale krachtoverbrenging met minimale belasting voor de hand
- > Met ophanggat aan het handvat voor plaatsbesparend opbergen

€37,⁹⁸ + BTW

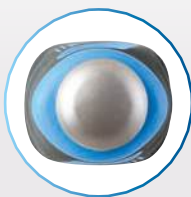

Code	Nr.	Inhoud	-delig	Gewicht kg
1878743	SK 2154 PH-06	Schroevendraaier SL Nr. 2154SK, 4,5 5,5 6,5 8 mm Schroevendraaier PH Nr. 2160SK PH, 1,2 mm	6	0,95

H 42 CKEL-09

STIFTSLEUTELSET

kleurgecodeerd, 9-delig

- > Voor het los- en vastdraaien van inbusschroeven
- > De kogelkop maakt het mogelijk om op moeilijk bereikbare plaatsen te onder een hoek te werken
- > Kleurcodering vereenvoudigt de keuze van de juiste maat
- > Slijtvastevaste poedercoating



€34,²⁹
+ BTW



Code	Nr.	Inhoud	-delig	Gewicht kg
3297470	H 42 CKEL-09	42 CKEL 1,5 2 2,5 3 4 5 6 8 10	9	0,41

H 42 EL-88

HAAKSE STIFTSLEUTEL-SET

voor binnenzeskant-schroeven,
extra lang, 8-delig

- > Alle gangbare maten in een set
- > In blauwe kunststof-houder (LDPE)
- > Uitvoering volgens DIN ISO 2936
- > Vanadium staal 61CrSiV5, verzinkt



€23,⁹⁵
+ BTW



Code	Nr.	Inhoud	-delig	Gewicht kg
1505416	H 42 EL-88	Offsetschroevendraaier Nr. 42 2 2,5 3 4 5 6 8 10 mm	8	0,425

H 42-10

HAAKSE STIFTSLEUTEL-SET

voor binnenzeskant-schroeven, 10-delig

- > Alle gangbare maten in een set
- > In blauwe kunststof-houder (LDPE)
- > Uitvoering volgens DIN ISO 2936
- > Chrom-vanadiumstaal 61CrSiV5, gegalvaniseerd



€12,⁵²
+ BTW



Code	Nr.	Inhoud	-delig	Gewicht kg
1505408	H 42-10	Offsetschroevendraaier Nr. 42 1,3 1,5 2 2,5 3 4 5 6 8 10 mm	10	0,259

H 42 DKEL-88

HAAKSE STIFTSLEUTEL-SET

voor binnenzeskant-schroeven,
extra lang, met dubbele kogelkop,
8-delig

- > Alle gangbare maten in een set
- > 2 kogelkoppen en extra korte hoek zijde voor optimaal werken in krappe ruimtes
- > Betere bereikbaarheid en geringe constructiehoogte maken probleemloos schroeven mogelijk waar normale haakse stiftsleutels falen
- > Maakt vlot werken mogelijk omdat uitstekende hindernissen door de beide kogelkoppen kunnen worden omzeild
- > Beperkt tijdens het sleutelen het risico op verwonding van de vingers aan het onderliggende oppervlak



€42,⁸⁶
+ BTW

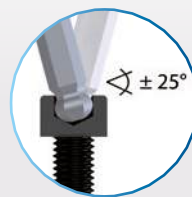

Code	Nr.	Inhoud	-delig	Gewicht kg
2797186	H 42 DKEL-88	42 DKEL 2 2,5 3 4 5 6 8 10	8	0,38

2675 K

RATELSCHROEVENDRAAIER 1/4", SILENTGEAR, QUICK RELEASE

korte uitvoering

- > Zeer compacte ratelschroevendraaier
- > Voor nauwkeurig werken in krappe ruimtes
- > Bithouder met quick-release functie en geïntegreerde magneet
- > Met uitwerphulp voor bits bij het bedienen van de vergrendeling
- > Zeer kleine terughaalhoek, bijna 0° (niet meetbaar met mechanische meetmiddelen)
- > Rechts-/linksdraaiverstelling door draairing, neutrale middenpositie met ratelblokkering maakt schroeven zonder ratelfunctie mogelijk
- > Zeer robuust en stil mechanisme zorgt voor een lange levensduur
- > Met glasvezel versterkt nylon en handvriendelijk TPE zorgen voor optimale grip en ergonomisch werken

€22,65
+ BTW

**Korte uitvoering
voor toepassingen in
krappe werkruimtes**



**Kleine terughaalhoek
voor efficiënt en
comfortabel werken**

**Snelwissel-bithouder 1/4" met
"Easy Fit System" voor snel
wisselen en veilig schroeven**



Code	Nr.	vierkante inch	Aandrijving vierkant mm	Lengte mm	Klinglengte	Greepbreedte	Gewicht kg
3544532	2675 K	1/4"	6,3	167	58	32	0,132

666-045

TORSIEBIT-SET

45-delig

€32,¹⁰
+ BTW

- > Uitgebreid assortiment met de meest gangbare bitprofielmaten
- > Bits met torsiezone ter bescherming van het bitprofiel tegen slijtage
- > Kleurcodering vereenvoudigt de profielherkenning en toewijzing
- > 1/4" vierkante adapter voor meer flexibiliteit



Code	Nr.	Lengte mm	Breedte mm	Hoogte mm	-delig	Gewicht kg
3459519	666-045	190	120	45	45	0,57

Inhoud

1/4" Kruiskop PH 1 1 2 2 2 3 3, 1/4" Kruiskop PZ 1 1 2 2 2 3 3
 1/4" TX T10 T10 T15 T15 T20 T20 T20 T25 T25 T25 T30 T30 T40 T40
 1/4" Binnenzeskant 3 3 4 4 5 5 6 8 mm
 Dopsleutel, magnetisch, met 1/4" 6kt-Aandrijf 8mm, L.67mm
 Dopsleutel, magnetisch, met 1/4" 6kt-Aandrijf 10mm, L.67mm
 Dopsleutel, magnetisch, met 1/4" 6kt-Aandrijf 13mm, L.67mm
 Aandrijfadapter 1/4" 6kt x 1/4" 4kt, L. 50mm, 1/4" Bitadapter met veiligheidsinrichting

666-032

TORSIEBIT-SET

32-delig

€25,³⁸
+ BTW

- > Uitgebreid assortiment met 25, 50, 70 mm bits
- > Bits met torsiezone ter bescherming van het bitprofiel tegen slijtage
- > Kleurcodering vereenvoudigt de profielherkenning en toewijzing
- > Bithoudermodule 45° + 90° draaibaar
- > Geïntegreerde opbergkoffer voor accessoires



Code	Nr.	Lengte mm	Breedte mm	Hoogte mm	-delig	Gewicht kg
3517470	666-032	153	117	38	32	0,47

Inhoud

1/4" Bits, 25mm: 1/4" Kruiskop PH 1 2 2 3, 1/4" Kruiskop PZ 1 2 3
 1/4" TX T10 T15 T20 T25 T30, 1/4" IN 3 4 5 6
 1/4" Bits, 50mm: 1/4" 6-kantig 4 5 6 mm, 1/4" Kruiskop PH 2
 1/4" Kruiskop PZ 2, 1/4" TX T15 T20 T25
 1/4" Bits, 70mm: 1/4" Kruiskop PH 1 2, 1/4" Kruiskop PZ 1 2, 1/4" TX T15 T20 T25
 BIT-accessoireskoffer, leeg, Bithouder 1/4", One-touch Slim Lock, L.66,5mm

666-042

TORSIEBIT-SET

42-delig

€37,¹⁴
+ BTW

- > Torsiezone ter bescherming van de bits onder belasting, torsiepieken worden zacht gedempt en zo wordt de levensduur verlengd
- > Incl. extreem slanke, zelfborgende magnetische bithouder met snelwisselfunctie
- > Voor zachte en harde schroeftoepassingen
- > Geschikt voor gebruik in slag schroefmachine
- > Kleurcodering vereenvoudigt de profielherkenning en toewijzing

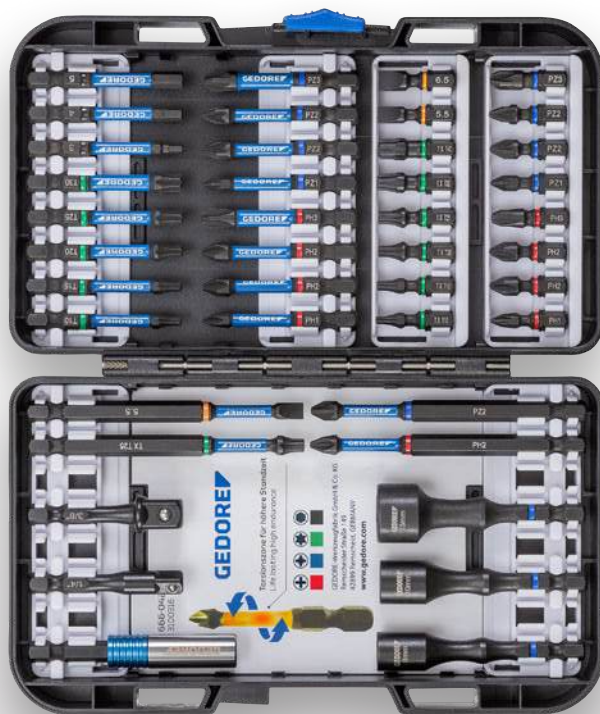

Code	Nr.	Lengte mm	Breedte mm	Hoogte mm	-delig	Gewicht kg
3100316	666-042	190	120	45	42	0,678

Inhoud

1/4" Bits, 25mm: 1/4" Sleuf 5,5, 6,5 mm, 1/4" Kruiskop PH 1 2 2 3
 1/4" Kruiskop PZ 1 2 2 3, 1/4" TX T10 T15 T20 T25 T30 T40
 1/4" Bits, 50mm: 1/4" 6-kant IN 3 4 5 mm, 1/4" Kruiskop PH 1 2 2 3
 1/4" Kruiskop PZ 1 2 2 3, 1/4" TX T10 T15 T20 T25 T30 T30
 1/4" Bits, 88,9mm: 1/4" Sleuf 5,5 mm, 1/4" Kruiskop PH 2
 1/4" Kruiskop PZ 2, 1/4" TX T25
 Aandrijvingsadapter 1/4" 6-kant x 1/4" 4-kant, L. 50mm
 Aandrijvingsadapter 1/4" 6-kant x 3/8" 4-kant, L. 50mm
 Bit-dopsleutel, magnetisch, met 1/4" 6-kant aandrijving 8mm, L.67mm
 Bit-dopsleutel, magnetisch, met 1/4" 6-kant aandrijving 10mm, L.67mm
 Bit-dopsleutel, magnetisch, met 1/4" 6-kant aandrijving 13mm, L.67mm
 Bit-Houder 1/4" One-Touch Slim Lock, L.66,5mm

670 M

BIT-SCHROEVENDRAAIER 1/4"

- > Compacte 1/4" bit-schroevendraaier met ergonomische 2C-greep
- > Combineert voordelen van een klassieke schroevendraaier met de flexibiliteit van een bitsysteem
- > Compacte greep met innovatieve vorm voor hoge krachtoverdracht en comfortabel gebruik
- > Slank bithouderontwerp voor nauwe plekken
- > Sterke magneet houdt schroeven stevig aan de bit vast
- > Geschikt voor alle gangbare 1/4" bits
- > Anti-rolbescherming en ophanggat voor handige opslag

€7,52
+ BTW

Compacte bit-schroevendraaier
1/4" met ergonomische 2C-greep

Sterke magneet
houdt schroeven
stevig aan de bit

Anti-rolbescherming
en ophanggat voor
handige opslag



Slanke bithouder
voor nauwe plekken



Code	Nr.	Aandrijfopname, zeskant inch	Aandrijfopname, zeskant mm	Totale lengte mm	Gewicht kg
3543854	670 M	1/4"	6,3	97	0,14

671 M-003

MULTIFUNCTIONELE BITRATTELSET

- > Multifunctionele 1/4" bitratel als set: 5 functies, 1 gereedschap
- > Maximale veelzijdigheid: bitratel, 1/4" vierkant ratel, T-greep, zwenkkop, verlenging
- > Voor bits en 1/4" dopsleutels met adapter
- > Compacte, flexibele bitratel met 180° zwenkkop
- > Verlenging aan het uiteinde van de greep maakt diep liggende schroefverbindingen gemakkelijk bereikbaar
- > T-greep functie: verlenging (laser gemarkeerd gebied) door de ratelkop (witte stip) voeren
- > Zeer snel en nauwkeurig verstelbaar met drukknop
- > Met compacte houder voor mobiel gebruik
- > Hoog aanhaalmoment: ratel max. 65 Nm; 1/4" handgreep max. 50 Nm

€29³⁷
+ BTW

Innovatieve 180°-kniegewricht-ratelkop met verlenging - 5 hoofdfuncties



Met T-greep voor comfortabel schroeven - meer toepassingsmogelijkheden

Te gebruiken als bitratel en 1/4"-ratel (met adapter)



In compacte houder voor veilig en mobiel gebruik



Code	Nr.	Inhoud
3543870	671 M-003	1/4" multifunctionele bit-ratel 671 M Verlengstuk 671-M, 1/4" vierkante adapter 671-MK

-delig	Gewicht kg
3	0,105

2093 U-20

OMSCHAKELBARE RATEL 1/4"

- > Tbv handbediende dopsleutels en hulpstukken met aandrijfvierkant vlg. DIN 3120 - C 6,3, ISO 1174 met kogelvergrendeling
- > Universeel gebruik in industrie en automotive, ook in krappe ruimten
- > Kleine, druppelvormige kop voor gebruik in de krapste ruimtes
- > Fijne vertanding (40 tanden), met omschakelpal en drukknop-ontgrendeling
- > Slipvaste 2-componenten-greep met ophanggat

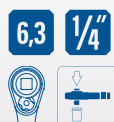

€37,98
+ BTW



Code	Nr.	Aandrijfvierkant inch-maat	Aandrijfvierkant mm	Arbeidshoek
1703749	2093 U-20	1/4"	6,3	9°
Lengte mm	Ratelkophoogte mm	Aantal tanden	Gewicht kg	
130	20	40	0,095	

3093 U-20

OMSCHAKELBARE RATEL 3/8"

- > Tbv handbediende dopsleutels en hulpstukken met aandrijfvierkant vlg. DIN 3120 - C 10, ISO 1174 met kogelvergrendeling
- > Universeel gebruik in industrie en automotive, ook in krappe ruimten
- > Kleine, druppelvormige kop voor gebruik in de krapste ruimtes
- > Fijne vertanding (60 tanden), met schakelpal en drukknop-ontgrendeling
- > Slipvaste 2-componenten-greep met ophanggat

€50,00
+ BTW



Code	Nr.	Aandrijfvierkant inch-maat	Aandrijfvierkant mm	Arbeidshoek
1556800	3093 U-20	3/8"	10	6°
Lengte mm	Ratelkophoogte mm	Aantal tanden	Gewicht kg	
200	29,7	60	0,292	

1993 TU-10

TELESCOPISCHE OMSCHAKELBARE RATEL 1/2"

- > Lange hefboom voor een hoog aanhaalmoment, max. 600 Nm
- > Verstelbaar in acht stappen van 400 tot 600 mm
- > Met drukknop-ontgrendeling
- > Tbv handbediende dopsleutels en hulpstukken met aandrijfvierkant vlg. DIN 3120 - C 12,5, ISO 1174 met kogelvergrendeling
- > Vergrendelingsmechanisme kan met één hand worden bediend

€112,18
+ BTW



Code	Nr.	Aandrijfvierkant inch-maat	Aandrijfvierkant mm	variabele lengte mm	Arbeidshoek
3041859	1993 TU-10	1/2"	12,5	400-600	7,5°
Arbeidshoek	Aantal tanden	Gewicht kg			
7,5°	48	1,31			

1993 ALU-10

ALUMINIUM OMSCHAKELBARE RATEL 1/2"

- > Tbv handbediende dopsleutels en hulpstukken met aandrijfvierkant vlg. DIN 3120 - C 12,5, ISO 1174 met kogelvergrendeling
- > Bijzonder licht, voor ergonomisch en moeiteloos werken
- > Uitvoering vergelijkbaar met DIN 3122, ISO 3315
- > Met verzonken omschakelpal
- > Vergrendeling van de ratel in de middelste stand: bij het schakelen schakelt de ratel automatisch in de rechtsom- of linksom positie.
- > Uit speciaal aluminium gesmeed en gehard
- > Terughaalhoek 7,5°

€85,38
+ BTW



Code	Nr.	Aandrijfvierkant inch-maat	Aandrijfvierkant mm	Arbeidshoek
6142700	1993 ALU-10	1/2"	12,5	7,5°
Lengte mm	Ratelkophoogte mm	Aantal tanden	Gewicht kg	
275	39	48	0,34	

1993 GU-10 XL

OMSCHAKELBARE RATEL MET KNIEGEWRICHT 1/2"

extra lang

- > Extra lange uitvoering
- > 180° zwenkbaar
- > Met drukknop-ontgrendeling
- > Tbv handbediende dopsleutels en hulpstukken met aandrijfvierkant vlg. DIN 3120 - C 12,5, ISO 1174 met kogelvergrendeling

€112,¹⁸
+ BTW



Code	Nr.	Aandrijfvierkant inch-maat	Aandrijfvierkant mm	Arbeidshoek	Lengte mm	Gewicht kg
2018934	1993 GU-10 XL	1/2"	12,5	7,5°	615	1,19

1993 U-10 L

OMSCHAKELBARE RATEL 1/2"

lange uitvoering

- > Uitvoering volgens DIN 3122, ISO 3315
- > Vergrendeling van de ratel in de middelste stand: bij het schakelen schakelt de ratel automatisch in de rechtsom- of linksom positie.
- > Met drukknop-ontgrendeling
- > Tbv handbediende dopsleutels en hulpstukken met aandrijfvierkant vlg. DIN 3120 - C 12,5, ISO 1174 met kogelvergrendeling

€70,⁷⁶
+ BTW



Code	Nr.	Aandrijfvierkant inch-maat	Aandrijfvierkant mm	Arbeidshoek
6154550	1993 U-10 L	1/2"	12,5	7,5°

Lengte mm	Aantal tanden	Gewicht kg
350	48	0,62

1993 U-20

OMSCHAKELBARE RATEL 1/2"

- > Tbv handbediende dopsleutels en hulpstukken met aandrijfvierkant vlg. DIN 3120 - C 12,5, ISO 1174 met kogelvergrendeling
- > Uitvoering volgens DIN 3122, ISO 3315
- > Kleine, druppelvormige kop voor gebruik in de krapste ruimtes
- > Fijne vertanding (60 tanden), met schakelpal en drukknop-ontgrendeling

€50,⁰⁰
+ BTW



Code	Nr.	Aandrijfvierkant inch-maat	Aandrijfvierkant mm	Arbeidshoek
1436686	1993 U-20	1/2"	12,5	6°

Lengte mm	Ratelkophoogte mm	Aantal tanden	Gewicht kg
275	37,5	60	0,52

KL-4007-411

KNIEGEWRICHT-SLEUTEL 3/4"

- > Extra lange uitvoering (980 mm) met 180°-scharnier
- > Geschikt voor extreem vastzittende schroeven

€114,⁵⁰
+ BTW



Code	Nr.	Aandrijfvierkant	Aandrijfvierkant mm	Totale draaihoek	Belasting (max.) Nm	Lengte mm	Gewicht kg
2941554	KL-4007-411	3/4"	20	180°	1.050	980	3,5

KL-4007-260

HAAKSE ADAPTERSET, 90°

- > Unieke haakse adapters voor 1/4", 3/8" en 1/2" aandrijvingen
- > Voor het bereiken van zeer moeilijk toegankelijke schroefverbindingen
- > Maakt verplaatsing van de aandrijfas en omleiding van de kracht mogelijk
- > Kan ook gecombineerd worden met andere adapters en verlengstukken
- > 2x haakse adapter per maat

€40,00
+ BTW

Drie verschillende
aandrijfgroottes
(1/4", 3/8" en 1/2")



Maakt verplaatsing
van de aandrijfas en de
aandrijfkracht mogelijk

Code	No.	Aandrijving (4-kant)	Hoek	Opslag	-delig	Gewicht kg
3517330	KL-4007-260	1/4" 3/8" 1/2"	90°	in kunststof bekleding	6	0,25

3293 U-2

OMSCHAKELBARE RATEL 3/4"

- > Tbv handbediende dopsleutels en hulpstukken met aandrijfvierkant vlg. DIN 3120 - D 20, ISO 1174, met stiftborging
- > Met schakel-schijf, fijnvertand en robuust



€85,³⁸ + BTW

3/4 20

Code	Nr.	Aandrijfvierkant inch	Aandrijfvierkant mm	Terughaalhoek
6278600	3293 U-2	3/4"	20	7,2°

Totale lengte mm	Ratelkophoogte mm	Aantal tanden	Gewicht kg
500	60	50	1,435

S 2032-05

ADAPTERSET 1/4" - 3/4"

5-delig

- > Met verloopstukken van 1/4" tot 3/4".
- > Naar kleiner vierkant: 1930 en 3020
- > Naar groter vierkant: 2030, 3019 en 1932
- > Let op de maximale belastbaarheid van de aandrijfvierkanten rand volgens DIN 3123, ISO 3316



€47,⁴⁸ + BTW

6,3 1/4 10 3/8 12,5 1/2 20 3/4

Code	Nr.	Lengte mm	Breedte mm	Hoogte mm	-delig	Gewicht kg
1729071	S 2032-05	134	51	51	5	0,32

Inhoud

Verloopstuk 2030 1/4" - 3/8" (max. 62 Nm), Verloopstuk 3019 3/8" - 1/2" (max. 202 Nm)
Verloopstuk 1932 1/2" - 3/4" (max. 512 Nm)
Verloopstuk 3020 3/8" - 1/4" (max. 62 Nm), Verloopstuk 1930 1/2" - 3/8" (max. 202 Nm)

KL-4080-100

INZET-MAGNETEN TV DOPSLEUTELS

10-delig

- > Speciale inzet-magneten met hoge houdkracht voor plaatsing in conventionele dopsleutels
- > Geschikt voor zes- en twaalfkant dopsleutels
- > Kan worden gebruikt met metrische sleutelmaten van 10 tot 19 mm
- > Geschikt voor het veilig vasthouden van schroeven en moeren

€10,⁸⁰ + BTW



Code	Nr.	-delig	Gewicht kg
3468941	KL-4080-100	10	0,035

D 20 KMU-20

DOPSLEUTELSET 1/4"

37-delig

- > Met gesmede, geharde 12-kant UD-Profiel dopsleutels, voor handgebruik
- > Met robuuste, omschakelbare ratel, met schakelpal en drukknoop-ontgrendeling



€121,⁹³ + BTW

6,3 1/4 6,3 1/4 mm

Code	Nr.	Lengte mm	Breedte mm	Hoogte mm	-delig	Gewicht kg
1822373	D 20 KMU-20	202	119	38	37	0,712

Inhoud

Ratel, 2093 U-20, Dopsleutels en bits, D 20 4 5 6 7 8, 9 10 11 12 13, 680 4 5 5 6,5, 685 3 4 5 6 685 X 5 6 8, 687 TX T10 T15 T20, T25 T27 T30 T40, 690 1 2, 690 PZD 1 2 3
Accessoires 1/4" verlengstuk 2090-4, 620, 1/4" multihandgreep 676, 699

30 HMU-10

DOPSLEUTELSET 3/8"

22-delig

- > Voor handgebruik, met gesmeed en gehard 6-kant UD-profiel (No. 30)
- > Met hulpstukken van GEDORE-vanadiumstaal 31CrV3
- > Set U-10 met robuuste omschakelbare ratel met schakelpal



€235,²¹ + BTW

UNIT @ RIVE 10 3/8 mm

Code	Nr.	Breedte mm	Hoogte mm	Diepte mm	-delig	Gewicht kg
6235470	30 HMU-10	320	55	210	22	2,71

Inhoud

Ratel 3093 U-10, Dopsleutels, 30 6 7 8 9 10 11 13 14 15 16 17 19 20 21 22
Accessoires 3/8" Schuifgreep 3087
3/8" Verlengstuk 3090-5-10, 3/8" Cardangewricht 3095

IN 19 PM

DOPSLEUTEL- SCHROEVENDRAAIERSET 1/2"

9-delig

> Tbv binnenzeskantschroeven

€89,41
+ BTW

Dopsleutel-schroevendraaierset
met de meest gangbare maten

Met kogelvanggroef
voor veilig werken



Ideale aanvulling op uw
gereedschapsuitrusting

Robuuste metalen kist
voor mobiel gebruik

12,5 1/2" mm

Code	Nr.	Inhoud	Lengte mm	Breedte mm	Hoogte mm	-delig	Gewicht kg
6156250	IN 19 PM	IN 19 5 6 7 8 9 10 12 14 17	281	79	35	9	1,4



19 BMC 20

DOPSLEUTELSET 1/4"+1/2"

69-delig

- > De GEDORE dopsleutelset is geschikt voor de industrie, automotive als ook voor de DIY & hobby sector
- > Voorzien van een zwart/blauwe Check-Tool inzet, waardoor het ontbreken van gereedschappen direct zichtbaar is
- > Door de druppelvormige kopvorm van de omschakelbare ratel is deze set bijzonder goed geschikt voor de krapste schroeflocaties
- > de omschakelbare ratels beschikken over een 2-componentengreep, omschakelpal en drukknoop-ontkoppeling, waarmee een comfortabel, snel en veilig werken mogelijk wordt
- > Afhankelijk van de sleutelwijdte kunnen de dopsleutels tot 375 mm worden verlengd.



Code	Nr.	Lengte mm	Breedte mm	Hoogte mm	-delig	Gewicht kg
3108902	19 BMC 20	460	355	86	69	5,72

Inhoud

Ratels 1/4" + 1/2"
 Omschakelbare ratel 1/4" 2093 U-20
 Omschakelbare ratel 1/2" 1993 U-20
 Dopsleutels 1/4" 1/2"
 Zeskant dopsleutels 1/4" 4 4,5 5 5,5 6 7 8 9 10 11 12 13 14 mm
 Zeskant dopsleutels 1/2" 15 16 17 18 19 21 22 24 27 30 32 mm
 Zeskant dopsleutels lang 1/2" SW 10 13 17 19 mm
 Bits 1/4" Binnenzeskant 2 3 4 5 6 8 mm, TX; met boring
 T10 T15 T20 T25 T27 T30 T40, Sleuf 4,5, 5, 6, 5 8 mm, Kruiskop PH 1 2 3, Kruiskop PZ 1 2 3
 Multi-tand XZN M4 M5 M6 M8, Toebehoren 1/4" 1/2
 Verlengstuk 1/4" 50 100 mm, Adapter 1/4" x 1/4"
 Bit-Houder 1/4", T-handgreep 1/4", Cardangewricht 1/4"
 Verlengstuk 1/2" 125 250 mm, Cardangewricht 1/2", T-handgreep 1/2"

32 EMU-2

DOPSLEUTELSET 3/4"

14-delig

- > 3/4"-doppen met 6-kant UD-profiel (nr. 32)
- > Set U-2 met fijnvertande omschakelbare ratel



Code	Nr.	Inhoud	Lengte mm	Breedte mm	Hoogte mm	-delig	Gewicht kg
6280340	32 EMU-2	Ratel 3293 U-2 Dopsleutels 32 22 24 27 30 32 36 38 41 46 50 Accessoires Schuifgreep 3287 3/4" Verlengstuk 3290-8-16	525	525	73	14	11,4

D 21 EMU-10

DOPSLEUTELSET 1"

15-delig

- > Met handbediende UD-doppen 12 kant
- > Met bedieningsgereedschap
- > Met robuuste omschakelbare ratel
- > In GEDORE blauwe plaatstalen cassette

€921,85
+ BTW



25 1" UNIT DRIVE mm

Code	Nr.	Inhoud	Lengte mm	Breedte mm	Hoogte mm	-delig	Gewicht kg
6181600	D 21 EMU-10	Ratelkop 2193 U-10 K Dopsleutels D21, 36 41 46 50 55 60 65 70 75 80 Verlengstukken 2190, -8, -10, Schuifgreep 2187 G / 2187 K	765	289	105	15	30,8

SL

"FLIP-LOCK" MAGNETISCHE DOPSLEUTELRAIL

- > Dopsleutel- en bitrail met ruimte voor dopsleutels en bits van 1/4", 3/8", 1/2" (afhankelijk van model)
- > Dopsleutel- en bitrail 1/4" inclusief houders voor ratels, verlengstukken, adapters, enz.
- > Vergrendelingsmechanisme „Flip-Lock“
- > Optische herkenning van de vergrendelingsstatus door de kantelpositie
- > 2 Sterke magneten garanderen een veilige bevestiging van de rail op metalen voorwerpen
- > Anti-sliptape aan de achterkant van de rail voorkomt wegglijden
- > 2 Boorgaten zorgen voor een stevige montage op niet-metalen voorwerpen



vanaf €25,55
+ BTW



1/4" 6,3 3/8" 10 1/2" 12,5



Code	Nr.	Aantal adapters	Aandrijf-opname	Lengte mm	Breedte mm	Hoogte mm	Gewicht kg	excl. BTW
3520773	SL 1910	10	1/2"	340	30	29	0,16	25,55
3520757	SL 2012	10	1/4"	340	30	34	0,16	25,63
3520765	SL 3010	10	3/8"	340	30	28	0,155	25,71
3520781	SL 6620	24	1/4"	340	30	34	0,15	25,63

KL-0100-83 K

SLAGMOER-DOPSLEUTELSET 3/4"

200 mm, 9-delig

- > Universeel geschikt voor wielbouten en andere schroefverbindingen
- > Robuuste 9-delige set in extra lange 200 mm uitvoering
- > Voor het los- en vastdraaien van diep liggende schroefverbindingen
- > Dopsleutels geschikt voor slagmoersleutels met borgpen
- > Incl. verloopstuk 1" naar 3/4"

€387,⁵⁰ + BTW

Alle belangrijke maten
in één metalen kist



Set geschikt voor
slagmoersleutels
van 3/4" en 1"

Geen krachtverlies
door onnodig gebruik
van verlengstukken



Code	Nr.	Inhoud	Aandrijfopname, vierkant inch	Profiel	Insteekinzet, lengte mm	Lengte mm	Breedte mm	Hoogte mm	-delig	Gewicht kg
3518450	KL-0100-83 K	Krachtsteeksleutel, 27-46 mm Verloopstuk 1" - 3/4"	3/4" 1"	6-kant	200	250	220	130	9	17

K 19 L-010

SLAGMOER-DOPSLEUTELSET 1/2"

lang, 10-delig

- > 10-delige set, die de gangbare sleutelwijdtes omvat
- > Ook dieper liggende schroeven kunnen worden bereikt zonder extra verlengstuk
- > Geschikt voor machinaal en handmatig gebruik
- > Overzichtelijke markering van de sleutelwijdtes in de koffer

€104,45
+ BTW



Code	Nr.	Lengte mm	Breedte mm	Hoogte mm	-delig	Gewicht kg
3459195	K 19 L-010	360	140	60	10	2,97

Inhoud

1/2" slagmoerdopsleutels 6-kant lang,
10 13 16 17 18 19 21 22 24 27

K 19-015

SLAGMOER-DOPSLEUTELSET 1/2"

15-delig

- > Uitgebreide 1/2"-slagmoer-dopsleutelset, SW 10 - 30
- > Overzichtelijke markering van de sleutelwijdtes in de koffer
- > Geschikt voor machinaal en handmatig gebruik

€87,06
+ BTW



Code	Nr.	Lengte mm	Breedte mm	Hoogte mm	-delig	Gewicht kg
3459187	K 19-015	260	146	60	15	2,14

Inhoud

1/2" slagmoerdopsleutels 6-kant,
10 11 12 13 14 15 16 17 18 19 21 22 24 27 30



TF-K

MOMENTSLEUTEL TORCOFIX TF-K

1-850 Nm / 0,75-630 lbf-ft

- > Gecontroleerde schroefverbinding in het bereik 1 - 850 Nm / 0,75 - 630 lbf-ft
- > Inclusief herleidbaar testcertificaat (DIN EN ISO 6789-2:2017)
- > Tbv het gecontroleerd rechts- en linkom aanhalen (vierkant omsteken voor het veranderen van de richting)
- > Nieuwe ergonomische handgreep, gevormd volgens de natuurlijke grijphouding van de hand
- > Verticale opstelling van de schaalverdeling, dus geschikt voor links- en rechtshandige gebruikers.
- > Instelmarkering direct boven de schaal, voorkomt afleesfouten (parallaxfout)
- > Eenheidsopschrift geïntegreerd in de schaalverdeling en ook beschermd tegen vuil door kijkgast

vanaf

€149,⁵⁸
+ BTW



Code	Nr.	Type	Aandrijf- vierkant inch	Aandrijf- vierkant metrisch mm	Nm	nonius Nm	Hoogte mm	Afstand behuizing - vierkantmidden mm	Lengte mm	Kop- breedte mm	Kop- hoogte mm	Gewicht kg	excl. BTW
3288226	TF-K5	Paddenstoelkop	1/4"	6,3	1-5	0,025	39,8	17,5	223	35,0	25,3	0,432	149,58
3288234	TF-K25	Paddenstoelkop	1/4"	6,3	5-25	0,1	39,8	17,5	273	35,0	25,3	0,68	152,77
3288242	TF-K50	Paddenstoelkop	3/8"	10	10-25	0,25	39,8	17,5	303	35,0	25,3	0,55	156,64
3278379	TF-K100	Paddenstoelkop	1/2"	12,5	20-100	0,5	44	22	400	44,0	36	1	159,24
3278387	TF-K200	Paddenstoelkop	1/2"	12,5	40-200	1	45	22	495	44,0	36	1,51	166,39
3278395	TF-K300	Paddenstoelkop	1/2"	12,5	60-300	1	47	22	585	46,0	36	1,68	205,55
3278409	TF-K400	Doorsteekvierkant	3/4"	20	80-400	1	52	31,25	690	62,5	31	2,15	347,31
3278492	TF-K550	Doorsteekvierkant	3/4"	20	110-550	1	51	34,5	965	69,0	31	3,62	553,78
3278514	TF-K850	Doorsteekvierkant	3/4"	20	250-850	1	51	34,5	1.390	69,0	31	5,65	731,93

TF-SE

MOMENTSLEUTEL TORCOFIX SE

5-200 Nm / 3,7-150 lbf-ft

- > Voor gecontroleerd rechtsom en linksom aanhalen (sleutel en insteekgereedschap omkeren voor verandering van richting)
- > Gecontroleerde schroefverbinding in het bereik 5 - 200 Nm / 3,7 - 150 lbf-ft
- > Inclusief herleidbaar testcertificaat (DIN EN ISO 6789-2:2017)
- > Nieuwe ergonomische handgreep, gevormd volgens de natuurlijke grijphouding van de hand
- > Verticale uitlijning van de schaalverdeling, aanhaalmoment-instelling daardoor geschikt voor links- en rechtshandigen
- > Instelmarkering direct boven de schaal, voorkomt afleesfouten (parallaxfout)

vanaf

€121,⁶⁰
+ BTW



Code	Nr.	Rechthoek- aandrijfopname	Nm	Schaalverdeling Nm	Schaalring Nm	Totale lengte mm	Kalibratielengte	Steekmaat mm	Gewicht kg	excl. BTW
3288196	TF-SE25	9 x 12	5-25	1	0,1	261,5	261,5	17,5	0,4	121,60
3288218	TF-SE50	9 x 12	10-50	2,5	0,25	291,5	236,5	17,5	0,75	130,34
3278522	TF-SE100	9 x 12	20-100	5	0,5	378	310,3	17,5	0,77	140,00
3278530	TF-SE150	9 x 12	30-150	10	1	469	401,3	17,5	0,93	159,24
3278549	TF-SE200	14 x 18	40-200	10	1	479	411,3	25,0	1,01	167,98

7112

INSTEEL-STEELSLUTEL 9X12, VERSTELBAAR

- > Veelzijdige toepassingsmogelijkheden door flexibele bekbreedteverstelling in het bereik van 5-41 mm
- > Vervangt meerdere gereedschappen met vaste sleutelbreedtes
- > 3 modelvarianten met 9x12 opname beschikbaar
- > Gelijke steekmaat bij verstelling van de bekbreedte vereenvoudigt de steekmaatberekening
- > Lasergegraveerde instelschaal vergemakkelijkt het nauwkeurig instellen van de bekbreedte
- > Geschikt voor metrische en inch-schroefverbindingen
- > Veilig geborgd in de opname door geïntegreerde veer-borgstift
- > Geschikt voor bijv. momentsleutels uit de serie Torcofix TF-SE, DREMOMETER SE
- > Let op de steekmaatberekening

€74,⁷¹_{+ BTW}

vanaf

3 uitvoeringen

Gelijke steekmaat,
ongeacht de schroefmaat

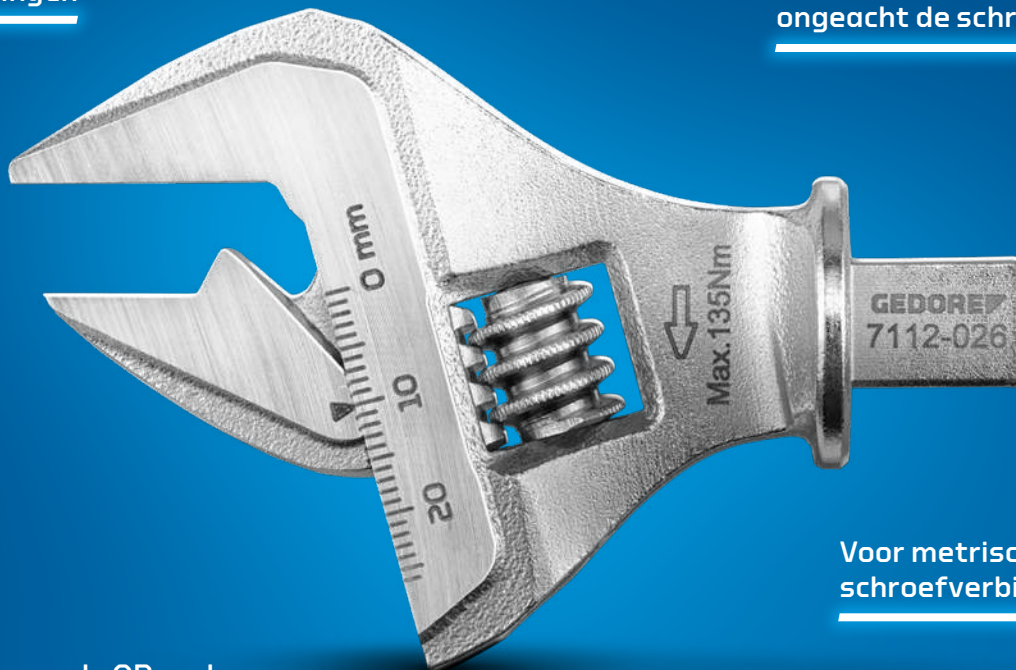

Voor metrische en inch-
schroefverbindingen

Met geïntegreerde QR-code
voor informatie over correcte
steekmaatberekening en toepassing



Code	Nr.	Maat	Totale lengte mm	Spanwijdte (min./max.) mm	Spanwijdte inch	Steekmaat	Gewicht kg	excl. BTW
3544451	7112-026	8"	93	5-26	3/16-1"	63,0	0,179	74,71
3544478	7112-030	10"	105	5-30	3/16-1.3/16"	75,0	0,263	74,71
3544486	7112-041	12"	120	8-41	5/16"-1.1/2"	86,0	0,403	79,75

7412

INSTEOKRATEL

9x12

- > DE oplossing bij lastige montageproblemen, eenvoudig uitwisselbaar
- > SE-opname 9x12
- > 1/4" tot 30 Nm continu belastbaar
- > 3/8" tot 135 Nm continu belastbaar
- > 1/2" tot 150 Nm continu belastbaar

vanaf

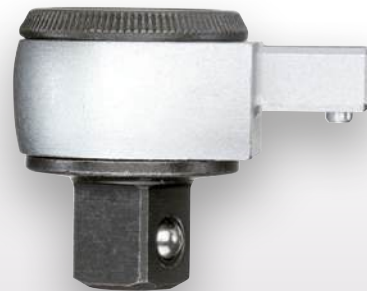
€55,80
+ BTW

Code	Nr.	Aandrijfvierkant	Aandrijfvierkant mm	Terughaalhoek	Kophoogte mm	Kopbreedte mm	Steekmaat mm	Belastbaarheid	Gewicht kg	excl. BTW
7672710	7412-00	1/4"	6,3	5	16,6	25	17,5	1/4" = 30 Nm	0,059	55,80
7686500	7412-01	3/8"	10	5	23,2	34	17,5	3/8" = 135 Nm	0,165	57,39
7687230	7412-02	1/2"	12,5	5	24,2	34	17,5	1/2" = 150 Nm	0,176	59,92

7712-00

INSTEOKADAPTER SE 9X12 NAAR SE 14X18

- > Adapter maakt gebruik van SE 14x18 insteekgereedschap bij SE 9x12 opname mogelijk
- > Vergroot de toepassingsmogelijkheden van insteekgereedschap
- > Veilig geborgd in de opname door geïntegreerde veer-borgstift
- > Geschikt voor bijv. momentsleutels uit de serie Torcofix TF-SE, DREMOMETER SE

€36,09
+ BTW

Code	Nr.	Aandrijfopname, rechthoekig	Uitgaande afmeting, rechthoek	Steekmaat mm	Belastbaarheid	Lengte mm	Breedte mm	Hoogte mm	Gewicht kg
3544516	7712-00	9 x 12	14 x 18	35,5	150 Nm	51,5	30	23	0,118

7718-00

INSTEOKADAPTER SE 14X18 NAAR SE 9X12

- > Adapter maakt gebruik van SE 9x12 insteekgereedschap bij SE 14x18 opname mogelijk
- > Vergroot de toepassingsmogelijkheden van insteekgereedschap
- > Veilig geborgd in de opname door geïntegreerde veer-borgstift

€34,41
+ BTW

Code	Nr.	Aandrijfopname, rechthoekig	Uitgaande afmeting, rechthoek	Steekmaat mm	Belastbaarheid	Lengte mm	Breedte mm	Hoogte mm	Gewicht kg
3544524	7718-00	14 x 18	9 x 12	20,0	150 Nm	45	22	19	0,086

7418

INSTEOK-RATEL

14x18

- > DE oplossing bij lastige montageproblemen, eenvoudig uitwisselbaar
- > SE-opname 14x18
- > 1/2" tot 340 Nm continu belastbaar
- > 3/4" tot 400 Nm continu belastbaar

vanaf

€59,92
+ BTW

Code	Nr.	Aandrijfvierkant	Aandrijfvierkant mm	Terughaalhoek	Kophoogte mm	Steekmaat mm	Belastbaarheid	Gewicht kg	excl. BTW
7687580	7418-02	1/2"	12,5	7,2	28,8	25,0	1/2" = 340 Nm	0,36	59,92
7687660	7418-04	3/4"	20	7,2	35,5	33,0	3/4" = 400 Nm	0,79	84,03

7118

INSTEEL-STEELSLLEUTEL SE 14X18, VERSTELBAAR

- > Veelzijdige toepassingsmogelijkheden door flexibele bekbreedteverstelling
- > Vervangt meerdere gereedschappen met vaste sleutelbreedtes
- > 2 modelvarianten met SE 14x18 opname beschikbaar
- > Gelijke steekmaat bij verstelling van de bekbreedte vereenvoudigt de steekmaatberekening
- > Lasergegraveerde instelschaal vergemakkelijkt het nauwkeurig instellen van de bekbreedte
- > Geschikt voor metrische en inch-schroefverbindingen
- > Veilig geborgd in de opname door geïntegreerde veer-borgstift
- > Geschikt voor bijv. momentsleutels uit de serie Torcofix TF-SE, DREMOMETER SE

€74,⁷¹_{+ BTW}

vanaf

2 uitvoeringen

Gelijke steekmaat,
ongeacht de schroefmaat

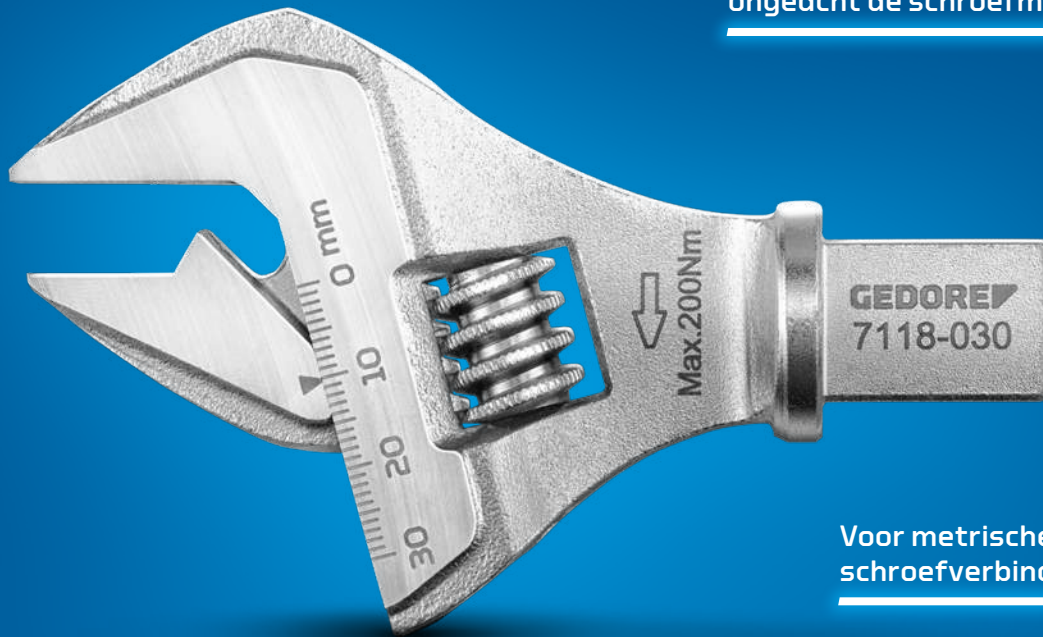

Voor metrische en inch-
schroefverbindingen

Met geïntegreerde QR-code
voor informatie over correcte
steekmaatberekening en toepassing



Code	Nr.	Maat	Totale lengte mm	Spanwijdte (min./max.) mm	Spanwijdte inch	Steekmaat	Gewicht kg	excl. BTW
3544494	7118-030	10"	115	5-30	3/16-1.3/16"	75,0	0,3	74,71
3544508	7118-041	12"	130	8-41	5/16-1.1/2"	86,0	0,441	79,75

3549 UK - 3550 UK

MOMENTSLEUTEL TORCOFLEX UK

1-200 Nm

- > Verstelbare, hoor- en voelbaar uitschakelende en robuuste momentsleutel met geïntegreerde omschakelbare ratel met schakelpal, met vierkantaandrijving voor industrie en ambacht
- > Geassocieerd volgens DIN EN ISO 6789-2:2017 Type II klasse A inclusief herleidbaar testcertificaat, gekalibreerd op een maximaal toegestane afwijking van +/- 3% en zodoende nauwkeuriger dan de +/- 4% die in de norm is vastgelegd
- > Inclusief testcertificaat volgens DIN EN ISO 6789-2:2017
- > Voor het gecontroleerd rechtsom aanhalen

vanaf **€110,08** + BTW



Code	Nr.	Type	Aandrijf- vierkant inch	Aandrijf- vierkant metrisch mm	Nm	nonius Nm	Hoogte mm	Afstand behuizing - vierkantmidden mm	Lengte mm	Kopbreedte mm	Kophoogte mm	Gewicht kg	excl. BTW
2958007	3549-00 UK	Ratel met schakelpal	1/4"	6,3	1-5	0,025	34	12,5	225	25,0	15	0,61	110,08
2958015	3549-02 UK	Ratel met schakelpal	1/4"	6,3	5-25	0,1	35	12,5	285	25,0	15	0,67	118,66
2958023	3549-05 UK	Ratel met schakelpal	3/8"	10	10-50	0,25	34	17,5	350	35,0	19,1	0,825	118,66
2958031	3550-10 UK	Ratel met schakelpal	1/2"	12,5	20-100	0,5	45	21,25	410	42,5	22	1,3	123,78
2958058	3550-20 UK	Ratel met schakelpal	1/2"	12,5	40-200	1	44	21,3	500	42,5	22	1,52	127,14

3550-UK-LS4

MOMENTSLEUTELSET TORCOFLEX UK 1/2"

5-delig

- > Beproeft momentsleutel met een aanhaalbereik van 40-200 Nm, incl. testcertificaat
- > Gecontroleerd rechtsom aanhalen; omschakelbare ratel met rechts- en linksom functie; aandrijving 1/2"
- > Geassocieerd volgens DIN EN ISO 6789-2:2017; afgesteld op een maximaal toegestane afwijking van +/- 3% en zodoende nauwkeuriger dan de +/- 4% die in de norm is vastgelegd
- > Door het 1/2"-verlengstuk en de krachtdoppen met beschermhuls in de maten 17, 19 en 21 mm zeer goed geschikt voor het wisselen van wielen bij personenwagens



€161,26 + BTW



Code	Nr.	Type	Aandrijf- vierkant inch	Aandrijf- vierkant metrisch mm	Nm	Hoogte mm	Afstand behuizing - vierkantmidden mm	Lengte mm	Kopbreedte mm	Kophoogte mm	-delig	Gewicht kg
3107027	3550-UK- LS4	Ratel met schakelpal	1/2"	12,5	40- 200	44	21,3	499	42,5	22	5	2,36

Inhoud

Momentsleutel, TORCOFLEX 40 -200 Nm, No. 3550-20 UK, Verlenging No. 1990-5
Dopsleutelset 1/2", 3-delig

8564-02

MOMENTSLEUTEL DREMOMETER

In metalen kist, 750-2000 Nm

- > Gecontroleerde schroefverbindingen met een bereik van 750 - 2000 Nm
- > Voor gebruik in bijna alle industriële (productie-)omgevingen
- > Geclassificeerd volgens DIN EN ISO 6789-2:2017 Type II klasse A, incl herleidbaar testcertificaat, gekalibreerd met een maximaal toegestane afwijking van +/- 3% en dus nauwkeuriger dan de +/- 4% die de norm voorschrijft.
- > 1" aandrijvierkant met stiftborging DIN 3120 - B 25, ISO 1174
- > Automatische afslag met voel- en hoorbaar signaal
- > Enkele schaalverdeling met een schaalverdeling van 50 Nm
- > Licht maar robuust (omdat de behuizing uit één stuk aluminium is vervaardigd), zeer werkplaatsvriendelijk
- > Geen verschuiving van de ingestelde waarden en dus geen invloed op de nauwkeurigheid door met beide handen te werken of buiten de handgreep te werken (zoals bij conventionele momentsleutels).
- > Extreem geringe slijtage door krachtreductie op het hevelmechanisme
- > Hoge nauwkeurigheid, ook bij zwaar continu gebruik
- > Eenvoudige bediening - snel en betrouwbaar aanhalen van het ingestelde aanhaalmoment
- > Prettige instelling mbv een fraai vormgegeven, onverliesbare verstelknop aan het handvatuiteinde
- > Robuuste en stabiele metalen kist met Tool-Check inzet



€2155,⁶³ + BTW



Code	Nr.	Type	Aandrijf- vierkant inch	Aandrijf- vierkant metrisch mm	Inhoud	Nm	Hoogte mm	Afstand behuizing - vierkant midden mm	Lengte mm	Lengte Dremo met pijp	Kop- breedte mm	Kop- hoogte mm	Gewicht kg
7695680	8564-02	Enkelzijdig vierkant	1"	25	Verlengpijp Nr. 8564-92 8572-74	750-2000	71	30	932	2353 mm	60,0	40	18,63

8576-01

MOMENTSLEUTEL DREMOMETER DXL

520-1000 Nm / 380-730 lbf-ft

- > Met dubbel vierkant voor gecontroleerd rechts- of linksdraaien
- > Gecontroleerde schroefverbindingen in het bereik 520 - 1000 Nm / 380 - 730 lbf-ft
- > Voor gebruik in bijna alle industriële (productie-)omgevingen
- > Automatische afslag dmv hoor- en voelbaar signaal
- > Foutloze werking - geen waardeverandering bij bediening buiten het handvat
- > Dubbele schaal Nm/lbf-ft
- > Hoogste nauwkeurigheid max. afwijking van +/- 3%
- > Certificaat volgens DIN EN ISO 6789:2017 Deel 2
- > Krachtbesparend door het gebruik van een verlengpijp

€1135,²⁹ + BTW



Code	Nr.	Type	Aandrijf- vierkant inch	Aandrijf- vierkant metrisch mm	Inhoud	Nm	Hoogte mm	Afstand behuizing - vierkantmidden mm	Lengte mm	Lengte Dremo met pijp	Kop- breedte mm	Kop- hoogte mm	Gewicht kg
7694360	8576-01	Dubbel vierkant	3/4"	20	ALU-verlengpijp Nr. 8571-80	520-1000	35	22,5	812	1403 mm	45,0	35	4,3



8563-N-05

MOMENTSLEUTELSET DREMOMETER DNR 3/4"

155-760 Nm

- > Momentsleutel in het aanhaalbereik van 155 - 760 Nm met testcertificaat; met verlengpijp
- > Noniusschaal - resolutie 1,0 Nm
- > Gecontroleerd rechtsom aanhalen; aandrijving 3/4"; incl. rechtsomdraaiende opsteekratel 3/4"
- > Foutloze werking door lengte-onafhankelijkheid
- > Gedificeerd volgens DIN EN ISO 6789-2:2017; afgesteld op een maximaal toegestane afwijking van +/-3% en zodoende nauwkeuriger dan de +/-4% die in de norm is vastgelegd

€1135,²⁹
+ BTW

Foutloze bediening door
lengte-onafhankelijkheid

Noniusschaal met een
resolutie van 1 Nm

3/4" opsteekratel
breidt de DREMOMETER
uit met ratelfunctie



Aluminium verlengpijp met spanklem
voor optimale lengte-aanpassing

Code	Nr.	Type	Aandrijf- vierkant inch	Aandrijf- vierkant metrisch mm	Inhoud	Nm	Hoogte mm	Afstand behuizing - vierkantmidden mm	Lengte mm	Lengte Dremo met pijp	Gewicht kg
3107043	8563-N-05	Enkelzijdig vierkant	3/4"	20	DREMOMETER DN 3/4" met nonius 155-760 Nm nr. 8563-N-00 Opsteekpijp DR/DX ALU nr. 8571-80 Opsteekratel nr. 754-04	155-760	35	22,5	812	1403 mm	5,53

OPSTEEK-RATELKOP DREMOMETER

- > In combinatie met de DREMOMETER voor gecontroleerde rechtsaandrijving inclusief ratelmechanisme
- > Gemaakt van chroom-vanadiumstaal
- > Max. permanente belastbaarheid van het aansluitvierkant volgens DIN EN ISO 6789-2017 of max. belasting van de dopsleutel

vanaf

€136,89
+ BTW

Code	Nr.	Aandrijvierkant inch	Aandrijvierkant metrisch	Continue belastbaarheid	Gewicht kg	excl. BTW
7680730	754-04	3/4"	20	3/4" = 1000 Nm	1,05	136,89
7680810	754-06	1"	25	1" = 2000 Nm	1,7	366,97

8581-01

MOMENTSLEUTEL DREMOMETER EK

600-1500 Nm

- > Momentsleutel met 1"-vierkante aandrijving in het bereik 600 - 1500 Nm
- > Enkelzijdig aandrijvierkant voor gecontroleerd rechtsom aanhalen
- > Automatische afslag dmv hoor- en voelbaar signaal
- > Enkele schaal voor meetbereik in N-m
- > Hoogste nauwkeurigheid max. afwijking van +/- 3%
- > Foutloze werking - geen waardeverandering bij bediening buiten het handvat
- > Certificaat volgens DIN EN ISO 6789:2017 Deel 2
- > Krachtbesparend door het gebruik van een verlengpijp

€1515,13
+ BTW

Code	Nr.	Type	Aandrijvierkant inch	Aandrijvierkant metrisch mm	Inhoud	Nm	Hoogte mm	Afstand behuizing - vierkantmidden mm	Lengte mm	Lengte Dremo met pijp	Kopbreedte mm	Kophoogte mm	Gewicht kg
2311267	8581-01	Enkelzijdig vierkant	1"	25	Verlengpijp Nr. 8564-92	600-1500	71	30	932	1608 mm	60,0	40	9,55

TSN

MOMENTSLEUTEL TSN SLIPPER

1-55 Nm / vaste instelling

- > Precisie-mechanisme slipt voelbaar en hoorbaar door bij bereiken van de ingestelde waarde – overbelasting is niet mogelijk
- > Gecontroleerd aanhalen van schroeven met een moment van 1 - 55 Nm
- > Serie- resp. lopende-band montage
- > Extreme continue inzetbaarheid.
- > Vast instelbare momentsleutel - zonder schaalverdeling
- > Uitschakelnauwkeurigheid: +/- 4% tolerantie van de ingestelde waarde (TSN 5/45 +/- 6% tolerantie)
- > Testcertificaat volgens DIN EN ISO 6789

vanaf

€205,97
+ BTW

Code	Nr.	Type	Aandrijvierkant inch	Aandrijvierkant metrisch mm	Nm	Lengte mm	Gewicht kg	excl. BTW
1196650	TSN 5/45	rechtsom, met ratel	1/4"	6,3	1-5	195	0,3	205,97
7091900	TSN 25 D	rechtsom, met ratel	1/4"	6,3	5-25	216	0,462	262,10
7092120	TSN 55	rechtsom, met ratel	3/8"	10	15-55	324	1,075	328,32

DVI-28Z

MOMENTVERMEERDERAAR DREMOPLUS ALU

2800 Nm / 2050 lbf-ft

- > Voor industrie, bouwplaatsen, werkplaatsen voor bedrijfsvoertuigen en personenauto's, landbouwtechniek, bouwmachines, bruggen-, scheeps-, vliegtuig- en spoorwegbouw, raffinaderijen
- > Uitgangsvierkant met boring tbv gebruik van slagmoerdopsleutels met borgstift en borgring
- > Gewichtsbesparing door aluminium behuizing
- > Nauwkeurigheid beter dan +/- 3%



€1320¹⁷ + BTW



Code	Nr.	Uitgangskoppel (max.) Nm	Uitgangskoppel (max.) lbf-ft	Overdrachtsverhouding
2653273	DVI-28Z	2800	2070	1:5,5

Uitvoering reactiearm	Aandrijfopname, vierkant inch	Uitgangsvierkant	Gewicht kg
Z-vorm, gebogen	3/4"	1"	6,1

DVV-13Z

MOMENTVERMEERDERAAR DREMOPLUS ALU

1300 Nm / 950 lbf-ft

- > Tbv het gecontroleerd aanhalen en losdraaien van schroefverbindingen
- > Met eentraps planetair tandwielstelsel
- > Behuizing uit hoogwaardig aluminium
- > Nauwkeurigheid beter dan +/- 3%
- > In combinatie met een momentsleutel te bedienen
- > Optioneel achteraf uit te rusten met rechte L-vormige reactiearm



€1037⁸² + BTW



Code	Nr.	Uitgangskoppel (max.) Nm	Uitgangskoppel (max.) lbf-ft	Overdrachtsverhouding
2653370	DVV-13Z	1300	960	1:5

Uitvoering reactiearm	Aandrijvingssteun, vierkante inch	Uitgangskwadraat	Gewicht kg
Z-vorm, gebogen	1/2"	3/4"	3,5

DVV-13ZG

MOMENTVERMEERDERAAR SET

1300 Nm / 950 lbf-ft

- > Voor industrie, bouwplaatsen, werkplaatsen voor bedrijfsvoertuigen en personenauto's, landbouwtechniek, bruggen-, scheeps-, vliegtuig- en spoorwegbouw, raffinaderijen, machine- en installatiebouw, onderhoud
- > mechanische, handbediende momentvermeerderaar voor het gecontroleerd aanhalen en losdraaien van schroefverbindingen
- > Behuizing uit hoogwaardig aluminium
- > optioneel achteraf uit te rusten met een rechte L-vormige reactiearm, met verstelbaar reactievierkant, van lichtmetaal
- > De set bevat drie verschillende dopsleutels 3/4" SW 27, 30, 32 mm
- > Uitgangsvierkant met boring tbv gebruik van slagmoerdopsleutels met borgstift en borgring
- > In transportkoffer met schuimrubber inzet



€1089⁰⁸ + BTW



Code	Nr.	Inhoud	Lengte mm	Gewicht kg
2653389	DVV-13ZG	DVV-13Z, K 32 27, K 32 30, K 32 32	230	4,5



1530

SERVICEWAGEN

- > Drie grote, open toegankelijke legborden, 200kg totaal draagvermogen
- > Flexibiliteit dankzij in hoogte verstelbaar middelste legbord
- > Optimaal voor mobiel gebruik dankzij lichtlopende zwenkwielen
- > Compatibel met GEDORE gereedschapssets (ES- of CT-modules) voor verschillende toepassingen

€190⁵⁹
+ BTW



Code	Nr.	Lengte mm	Breedte mm	Hoogte mm
3437507	1530	1.075	480	975
max. draagvermogen kg		Aantal schappen		Gewicht kg
200		3		35

2004 0511

GEREEDSCHAPWAGEN

- > Werkblad van ABS-kunststof met aflegvlak voor kleine onderdelen
- > Opbergruimte met geperforeerde plaat (Europerforatie 10 x 38 mm) en 2 uitneembare kleine onderdelenladen plus een deur aan de handgreepzijde
- > Brede laden (B 480 x D 400 mm), volledig uittrekbaar, uitneembaar
- > Draagvermogen per lade 40 kg, onderste grote lade 60 kg
- > Totaal statisch draagvermogen 1000 kg (dynamisch 750 kg)
- > GEDORE-asconstructie zorgt ook bij maximale belasting voor: lichtlopende, wendbare en spoorvaste eigenschappen

€1115¹³
+ BTW



Code	Nr.	RAL	Lengte mm	Breedte mm	Hoogte mm	Laden	max. draagvermogen kg	Aantal laden	Dwarsschotjes	Lengteschotjes	Gewicht kg
1640739	2004 0511	RAL 5017	865	605	1.020	5x Type 1, H = 67 mm 1x Type 2, H = 137 mm 1x Type 3, H = 207 mm	1000	7	2	3	85

1500 ES-02-2004

GEREEDSCHAPSWAGEN MET 207-DELIG GEREEDSCHAPSASSORTIMENT

- > Krachtige gereedschapswagen van beproefde GEDORE-industriekwaliteit met basisuitrusting voor de commerciële sector of de ambitieuze doe-het-zelver
- > gereedschappen in metrische maten
- > Bewezen GEDORE ES gereedschapmodules in ABS-kunststof
- > resistent tegen oliën en vetten



Code	Nr.	Lengte mm	Breedte mm	Hoogte mm	Laden	Aantal laden	-delig	Gewicht kg
2657708	1500 ES-02-2004	865	605	1.020	6x Type 1, H = 67 mm 2x Type 2, H = 137 mm	8	207	117,1

Inhoud

1/4" Omschakelbare ratel No. 2093 U-10, 1/4" Schuifgreep No. 2087, 1/4" Verlengstuk No. 2090-4, 1/4" Cardangewricht No. 2095, 1/4" Handgreep No. 2098
 1/4" Dopsleutel 6-kant No. 20 4 5 5,5 6 7 8 9 10 11 12 13 14, 1/4" Dopsleutel uitwendig TX No. TX 20 E4 E5 E6 E7 E8 E10
 1/4" Dopsleutel-schroevendraaier binnen 6-kant No. IN 20 3 4 5 6 8, 1/4" Dopsleutel-schroevendraaier TX No. ITX 20 T8 T9 T10 T15 T20 T25 T27 T30 T40
 1/2" Omschakelbare ratel No. 1993 U-20, 1/2" Schuifgreep No. 1987, 1/2" Cardangewricht No. 1995, 1/2" Verlengstuk No. 1990-5-10
 1/2" Dopsleutel 6-kant No. 19 10 11 12 13 14 15 16 17 18 19 21 22 23 24 26 27 28 30 32, 1/2" Dopsleutel-schroevendraaier sleuf No. IS 19 10x1,6 12x2
 1/2" Dopsleutel-schroevendraaier kruiskop PH No. IKS 19 2 3 4, 1/2" Dopsleutel-schroevendraaier XZN No. INX 19 8 10, 1/2" Dopsleutel-schroevendraaier TX No. ITX 19 T20 T25 T27 T30 T40 T45 T50 T55 T60
 1/2" Dopsleutel-schroevendraaier TX No. ITX 19 L T20-100 T25-100 T27-100 T30-100 T40-100 T45-100 T50-100 T55-100 T60-100, lang
 1/2" Dopsleutel-schroevendraaier binnen 6-kant No. IN 19 5 6 7 8 9 10 12 14 17, 1/2" Dopsleutel-schroevendraaier binnen 6-kant No. IN 19 L 5-90 6-90 8-90 10-140 12-140 14-140, lang
 1/2" Slagmoerdopsleutel 6-kant No. K 19 10 13 14 17 19, 1/2" Slagschroevendraaier No. K 1900, 5/16" Schroevendraaierbit sleuf No. 880 7 8 9 12
 5/16" Schroevendraaierbit binnen 6-kant No. 885 5 6 8 10, 5/16" Schroevendraaierbit kruiskop PH No. 890 1 2 3 4
 Verbindingsstuk 5/16" 6-kant - 1/2" 4-kant No. KB 819, Ring-steeksleutel UD-Profiel No. 1 B 6 7 8 9 10 11 12 13 14 15 16 17 18 19 20 21 22
 Ringratel-steeksleutel, UD-Profiel No. 7 R 8 10 12 13 14 15 16 17 18 19, Steeksleutel No. 6 6x7 8x9 10x11 12x13 14x15 16x17 18x19 20x22 21x23 24x27
 Stiftsleutelsset No. PH 42-88 (2-10 mm), Soksleutel, 6-kant No. 2133 5,5 6 7 8 9 10, Waterpompantang 10" 15-voudig verstelbaar 2C-greep No. No. 142 10 JC
 Combinatietang Power 180 mm 2C-greep No. 8250-180 JC, Telefoontang 160 mm 2C-greep No. 8132-160 JC, Zijnsnijtang Power 160 mm 2C-greep No. 8316-160 JC
 Centerpons No. 100-12, Pendrijver No. 119-1,5-3-4, Platte beitel No. 97-250, Kruisbeitel No. 98-125, Doorslag No. 99 12-5, Bankhamer ROTBAND-PLUS No. 600 H-300
 Draadvijl voor metrische draden No. 140, Rolbandmaat 5m No. 4534-5, Digitale schuifmaat No. 711, Pincet met schuine punten No. 720, Kraspen No. 745
 3C-Schroevendraaier sleuf No. 2150 4 5 5,5 6 5 8, 3C-Schroevendraaier kruiskop No. 2160 PH 1 2
 Borgringtangen buitenspannend, recht No. 8000 A 1 2, Borgringtangen buitenspannend, gebogen No. 8000 A 21, Borgringtangen binnenspannend, recht No. 8000 J 1 2
 Borgringtangen binnenspannend, gebogen No. 8000 J 21, TX-maatcontrole No. 708 [2x]
 Opvulmodule leeg No. 1500 ED-70 K, 475x77x40 mm [6x], Gereedschapswagen met 8 laden No. 2004 0620

1500 ES-03 2004

GEREEDSCHAPSWAGEN MET 325-DELIG GEREEDSCHAPSASSORTIMENT

- Krachtige gereedschapswagen van beproefde GEDORE-kwaliteit met uitgebreid industrieel programma voor professionals
- gereedschappen in metrische maten
- Bewezen GEDORE ES gereedschapmodules in ABS-kunststof

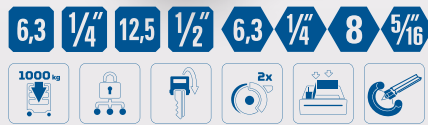

Code	Nr.	Lengte mm	Breedte mm	Hoogte mm	Laden	Aantal laden	-delig	Gewicht kg
2657716	1500 ES-03-2004	865	605	1.020	8x Type 1, H = 67 mm 1x Type 2, H = 137 mm	9	325	138,4

Inhoud

1/4" Omschakelbare ratel No. 2093 U-10, 1/4" Schuifgreep No. 2087, 1/4" Verlengstuk No. 2090-4, 1/4" Cardangewricht No. 2095, 1/4" Handgreep No. 2098
 1/4" Dopsleutel 6-kant No. 20 4 5 5,5 6 7 8 9 10 11 12 13 14, 1/4" Dopsleutel No. 20 L 4 4,5 5 6 7 8 9 10 12 13, lang
 1/4" Dopsleutel-schroevendraaier binnen 6-kant No. IN 20 3 4 5 6 8, 1/4" Dopsleutel uitwendig TX No. TX 20 E4 E5 E6 E7 E8 E10
 1/4" Dopsleutel-schroevendraaier TX No. ITX 20 T8 T9 T10 T15 T20 T25 T27 T30 T40, 1/4" Schroevendraaierbit sleuf No. 680 4 5 5,5 6,5 8, 1/4" Schroevendraaierbit binnen 6-kant No. 685 2,5 3 4 5 6
 1/4" Schroevendraaierbit binnen 6-kant No. 685 X 5 6 8, 1/4" Schroevendraaierbit binnen 6-kant No. 687 TX T6 T7 T8 T9 T10 T15 T20 T25 T27 T30 T40
 1/4" Schroevendraaierbit PH No. 690 1 2 3, 1/4" Schroevendraaierbit PZ No. 690 PZD 1 2 3, 1/4" Bithouder No. 699, 1/4" Bitadapter No. 620, 1/4" Multi-handgreep No. 676
 1/2" Omschakelbare ratel No. 1993 U-20, 1/2" Schuifgreep No. 1987, 1/2" Cardangewricht No. 1995, 1/2" Verlengstuk No. 1990-5 -10
 1/2" Dopsleutel 6-kant No. 19 10 11 12 13 14 15 16 17 18 19 21 22 23 24 26 27 28 30 32, 1/2" Dopsleutel 6-kant No. IS 19 10x1,6 12x2
 1/2" Dopsleutel 6-kant No. IKS 19 2 3 4, 1/2" Dopsleutel-schroevendraaier binnen 6-kant No. IN 19 5 6 7 8 9 10 12 14 17
 1/2" Dopsleutel-schroevendraaier binnen 6-kant No. IN 19 L 5-90 6-90 8-90 10-140 12-140 14-140, lang, 1/2" Dopsleutel-schroevendraaier TX No. ITX 19 T20 T25 T27 T30 T40 T45 T50 T55 T60
 1/2" Dopsleutel-schroevendraaier TX No. ITX 19 L T20-100 T25-100 T27-100 T30-100 T40-100 T45-100 T50-100 T55-100 T60-100, lang
 1/2" Dopsleutel-schroevendraaier XZN No. INX 19 8 10, 1/2" Slagmoerdopsleutel 6-kant No. K 19 10 13 14 17 19, 1/2" Slagschroevendraaier No. K 1900, 5/16" Schroevendraaierbit sleuf No. 880 7 8 9 12
 5/16" Schroevendraaierbit binnen 6-kant No. 885 5 6 8 10, 5/16" Schroevendraaierbit kruiskop PH No. 890 1 2 3 4, Verbindingsstuk 5/16" 6-kant - 1/2" 4-kant No. KB 819
 Insteehouder 1/4" 6-kant - 1/4" 4-kant No. 673 6,3, Combihouder No. 639, Schroefsleutel verstelbaar No. 60 P 8 10"
 Ring-steeksleutel UD-Profiel No. 1 B 6 7 8 9 10 11 12 13 14 15 16 17 18 19 20 21 22, Ringratel-steeksleutel UD-Profiel No. 7 R 8 10 12 13 14 15 16 17 18 19
 Dubbele ringsleutel UD-Profiel No. 2 6x7 8x9 10x11 12x13 14x15 16x17 18x19 20x22, Dubbele ringsleutel open 6-kant No. 400 8x10 10x11 12x14 13x15 17x19
 Dubbele ringsleutel No. 6 6x7 8x9 10x11 12x13 14x15 16x17 18x19 20x22 21x23 24x27, Dubbelgekoppelde sleutel UD-Profiel No. 34 8x9 10x11 12x13 14x15 16x17
 3C-Schroevendraaier sleuf No. 2150 4 5,5 6,5 8, 3C-Schroevendraaier kruiskop No. 2160 PH 1 2, 3C-Schroevendraaier TX No. 2163 TX T8 T10 T15 T20 T25 T30
 VDE-Schroevendraaier sleuf No. VDE 2170 4 5,5 6,5 8, VDE-Schroevendraaier kruiskop PZ No. VDE 2160 PZ 1 2, 2C-Stiftsleutel No. DT 2142 2 2,5 3 4 5 6 7 8 10
 Stiftsleutelset in houder 8-dlg No. PH 42-88 (2,2,5 3 4 5 6 8 10), Stiftsleutelset No. H 42 KEL-88, 6-kant SW 2,2,5 3 4 5 6 8 10 mm, kogelkop
 Stiftsleutelset TX No. H 43 KTX-07, SW TX T10 T15 T20 T25 T27 T30 T40, Linkse tapset No. 8551-55, M3-M18, Universele tang 10", 15-voudig verstelbaar No. 142 10 C
 VDE-Combinatietang Power No. VDE 8250-180 H, VDE-Telefontang No. VDE 8132-160 H, VDE-Zijnsijtang No. VDE 8314-160 H, Spanningsdetector sleuf No. 4615 3, 220-250 V, 3mm
 Borgringtangen buitenspannend, recht No. 8000 A 1 2, Borgringtangen buitenspannend, gebogen No. 8000 A 21
 Borgringtangen binnenspannend, recht No. 8000 J 1 2, Borgringtangen binnenspannend, gebogen No. 8000 J 21
 Griptang No. 137 10, Centerpons No. 100-12, Pendrijver No. 119-1,5-3-4, Platte beitel No. 97-250, Kruisbeitel No. 98-125, Doorslag No. 99 12-5, Schraapstaal No. 133 K
 Bankhamer ROTBAND-PLUS No. 600 H-300, Draadvijl voor metrische draden No. 140, Rolbandmaat 5m No. 4534-5, TX-maatcontrole No. 708 (2X)
 Schuifmaat digitaal No. 711, Pincet met schuine punten No. 720, Kraspen No. 745, Sleutelvlijenset No. 8728 Platte stomp, 3-kant, 4-kant, halfronde, ronde vijl
 Kabelmes No. 0513-09, 195 mm, Traverse 2-arm No. 106/103, Traverse 3-arm No. 107/103, Spindel No. 1.1406140, Trekhaak No. 106/S100-E [3x]
 Miniatuur LED-lampje No. 649, Opvulmodule leeg No. 1500 ED-70 K, 475x77x40 mm [7x], Gereedschapswagen met 9 laden No. 2004 0810

MAGIC 2005 0511-7016

GEREEDSCHAPWAGEN

€1115¹³
+ BTW

- > Speciaal Black Edition model
- > Werkblad van ABS-kunststof met aflegvak voor kleine onderdelen.
- > Zijpanelen met Europerforatie 10 x 38 mm
- > Veiligheid door hielbescherming en randbescherming
- > Centraal afsluitbaar dmv cilinderslot
- > Brede laden (B 640 x D 400 mm), volledig uittrekbaar, uitneembaar
- > draagvermogen per lade 40 kg, onderste grote flade 60 kg
- > Totaal statisch draagvermogen 1000 kg (dynamisch 750 kg)

**Speciale editie
in antraciet**



**6 laden met draag-
vermogen van 40 kg
en één grote lade
met draagvermogen
van 60 kg**

**GEDORE-asconstructie
zorgt zelfs bij maximale
belasting voor soepel
rijden, wendbaarheid en
spoorvastheid**



Code	Nr.	RAL	Lengte mm	Breedte mm	Hoogte mm	Laden	max. draagvermogen kg	Aantal laden	Dwarsschotjes	Lengteschotjes	Gewicht kg
3544567	MAGIC 2005 0511-7016	antracietgrijs, RAL 7016	865	605	1.020	5x Type 1, H = 67 mm 1x Type 2, H = 137 mm 1x Type 3, H = 207 mm	1000	7	2	3	84

2005 0701

GEREEDSCHAPWAGEN

- > Werkblad van ABS-kunststof met aflegvak voor kleine onderdelen
- > Zijpanelen met Europerforatie 10 x 38 mm
- > Veiligheid door hielbescherming en randbescherming
- > Centraal afsluitbaar dmv cilinderslot
- > Brede laden (B 640 x D 400 mm), volledig uittrekbaar, uitneembaar
- > draagvermogen per lade 40 kg, onderste grote lade 60 kg
- > Totaal draagvermogen 1000 kg statisch (750 kg dynamisch)



Code	Nr.	RAL	Lengte mm	Breedte mm	Hoogte mm	Laden	max. draagvermogen kg	Aantal laden	Dwarsschotjes	Lengteschotjes	Gewicht kg
2003554	2005 0701	GEDORE blauw, RAL 5017	865	605	1.020	7x Type 1, H = 67 mm 1x Type 3, H = 207 mm	1000	8	2	3	87



2005-TS-147

GEREEDSCHAPWAGEN INCL. GEREEDSCHAPSET

147-delig

- > Gereedschappen in metrische afmetingen voor industrie, ambacht en automotive
- > In-check-toolmodules

Code	Nr.	Diepte mm	Breedte mm	Hoogte mm	Laden
2980282	2005-TS-147	865	605	1.020	5x Type 1, H = 67 mm 1x Type 2, H = 137 mm 1x Type 3, H = 207 mm

Aantal laden	Gewicht kg	excl. BTW
7	104,3	1700,84

Inhoud

1/4" Omschakelbare ratel No. 2093 U-20, 1/4" Cardan-verlengstuk No. 2090 KR-4
 1/4" Schuifgreep No. 2087, 1/4" Dopsleutel UD-Profiel No. D 20 4 5 5,6 7 8 9 10 11 12 13
 1/4" Dopsleutel No. TX 20 E4 E5 E6 E7 E8 E10
 1/4" Schroevendraaierbit sleuf No. 680 4 5,5 6,5 8
 1/4" Schroevendraaierbit binnen 6-kant No. 685 2,5 3 4 5 6
 1/4" Schroevendraaierbit XZN No. 685 X 5 6 8, 1/4" Schroevendraaierbit PH No. 690 1 2 3
 1/4" Schroevendraaierbit PZ No. 690 PZD 1 2 3
 1/4" Schroevendraaierbit TX No. 687 TX T6 T7 T8 T9 T10 T15 T20 T25 T27 T30 T40
 1/4" Multi-handgreep No. 676, 1/4" Bithouder No. 699, 1/2" Omschakelbare ratel No. 1993 U-20
 1/2" Verlengstuk No. 1990-2.1/2, 1/2" Cardan-verlengstuk No. 1990 KR-5 -10
 1/2" Dopsleutel No. D 19 10 11 12 13 14 15 16 17 18 19 21 22 24 27 30 32
 1/2" Dopsleutel-schroevendraaier binnen 6-kant No. IN 19 5 6 7 8 9 10 12 14
 Insteekhouder 1/4" 6-kant - 1/4" 4-kant No. 673 6,3, Bitadapter 1/4" 6-kant - 1/4" 4-kant No. 620
 Ring-steeksleutel UD-Profiel No. 7 8 9 10 11 12 13 14 15 16 17 18 19 20 21 22 24
 Stiftsleutelset No. PH 42-88 (2-10 mm)
 3C-Schroevendraaier sleuf No. 2154SK 3,5 5,5 6,5 8
 3C-Schroevendraaier PH No. 2160SK PH 1 2, Universele tang No. 142 10 TL
 Combinatietang Power No. 8250-180 JC, Telefoontang No. 8133-200 JC
 Zijsnijtang Power No. 8316-180 JC, Ingenieurshamer No. 4 E-500
 Centerpons No. 100-12, Pendrijver No. 119-1,5 -3 -4, Platte beitel No. 97-250
 Kruisbeitel No. 98-125, Doorslag No. 99 12-5, Spiraalborenset No. 8550-024



Code	Nr.	-delig	Gewicht kg	excl. BTW
2955997	TS-147	147	12,07	880,67



2005-TS-190

GEREEDSCHAPWAGEN INCL. GEREEDSCHAPSET

190-delig

- > Gereedschappen in metrische afmetingen voor industrie, ambacht en automotive
- > In-check-toolmodules

€1982,³⁵
+ BTW

Code	Nr.	Lengte mm	Breedte mm	Hoogte mm	
2980290	2005-TS-190	865	605	1.020	
Laden		Aantal laden		-delig	Gewicht kg
5x Type 1, H = 67 mm		7		190	109,6
1x Type 2, H = 137 mm					
1x Type 3, H = 207 mm					

Inhoud

- 1/4" Omschakelbare ratel No. 2093 U-20
- 1/4" Cardan-verlengstuk No. 2090 KR-4
- 1/4" Schuifgreep No. 2087
- 1/4" Dopsleutel UD-Profiel No. D 20 4 5 5,5 6 7 8 9 10 11 12 13
- 1/4" Dopsleutel No. TX 20 E4 E5 E6 E7 E8 E10
- 1/4" Schroevendraaierbit sleuf No. 680 4 5,5 6,5 8
- 1/4" Schroevendraaierbit binnen 6-kant No. 685 2,5 3 4 5 6
- 1/4" Schroevendraaierbit XZN No. 685 X 5 6 8
- 1/4" Schroevendraaierbit PH No. 690 1 2 3
- 1/4" Schroevendraaierbit PZ No. 690 PZD 1 2 3
- 1/4" Schroevendraaierbit TX No. 687 TX T6 T7 T8 T9 T10 T15 T20 T25 T27 T30 T40
- 1/4" Multi-handgreep No. 676
- 1/4" Bithouder No. 699
- 1/2" Omschakelbare ratel No. 1993 U-20
- 1/2" Verlengstuk No. 1990-2.1/2
- 1/2" Cardan-verlengstuk No. 1990 KR-5 -10
- 1/2" Dopsleutel No. D 19 10 11 12 13 14 15 16 17 18 19 21 22 24 27 30 32
- 1/2" Dopsleutel-schroevendraaier binnen 6-kant No. IN 19 5 6 7 8 9 10 12 14
- 1/2" Dopsleutel-schroevendraaier XZN No. INX 19 6 8 10 12
- 1/2" Dopsleutel-schroevendraaier binnen 6-kant No. IN 19 L 5-90 6-90 8-90 10-140 12-140 14-140, lang
- 1/2" Dopsleutel-schroevendraaier TX No. ITX 19 T20 T25 T27 T30 T40 T45 T50 T55 T60
- 1/2" Dopsleutel-schroevendraaier TX No. ITX 19 L T20-100 T25-100 T27-100 T30-100 T40-100 T45-100 T50-100 T55-100 T60-100, lang
- Insteekhouder 1/4" 6-kant - 1/4" 4-kant No. 673 6,3
- Bitadapter 1/4" 6-kant - 1/4" 4-kant No. 620
- Ring-steeksleutel UD-Profiel No. 7 8 9 10 11 12 13 14 15 16 17 18 19 20 21 22 24
- Steeksleutel No. 6 6x7 8x9 10x11 12x13 14x15 16x17 18x19 20x22 24x27
- Stiftsleutelset No. PH 42-88 (2-10 mm)
- 3C-Schroevendraaier sleuf No. 2154SK 3,5 5,5 6,5 8
- 3C-Schroevendraaier PH No. 2160SK PH 1 2
- Waterpomp tang No. 142 10 TL
- Combinatietang Power No. 8250-180 JC
- Telefoontang No. 8133-200 JC
- Zijsnijtang Power No. 8316-180 JC
- Borgringtang voor uitwendige borgringen No. 8000 A 1 A 2 A 21
- Borgringtang voor inwendige borgringen No. 8000 J 1 J 2 J 21
- Bankhamer No. 4 E-500
- Centerpons No. 100-12
- Pendrijver No. 119-1,5-3 -4
- Platte beitel No. 97-250
- Kruisbeitel No. 98-125
- Doorslag No. 99 12-5
- Spiraalborensset No. 8550-024

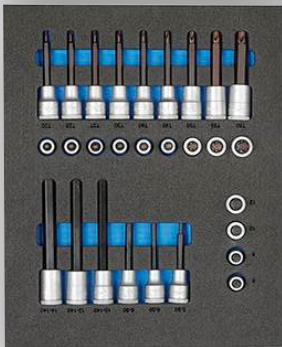
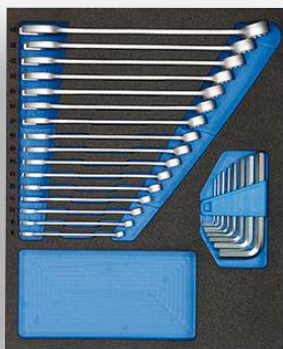
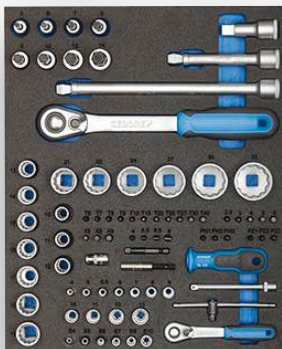

2005-TS-308

GEREEDSCHAPWAGEN INCL. GEREEDSCHAPSET

308-delig

- › Gereedschappen in metrische afmetingen voor industrie, ambacht en automotive
- › In-check-toolmodules

€3129⁴¹

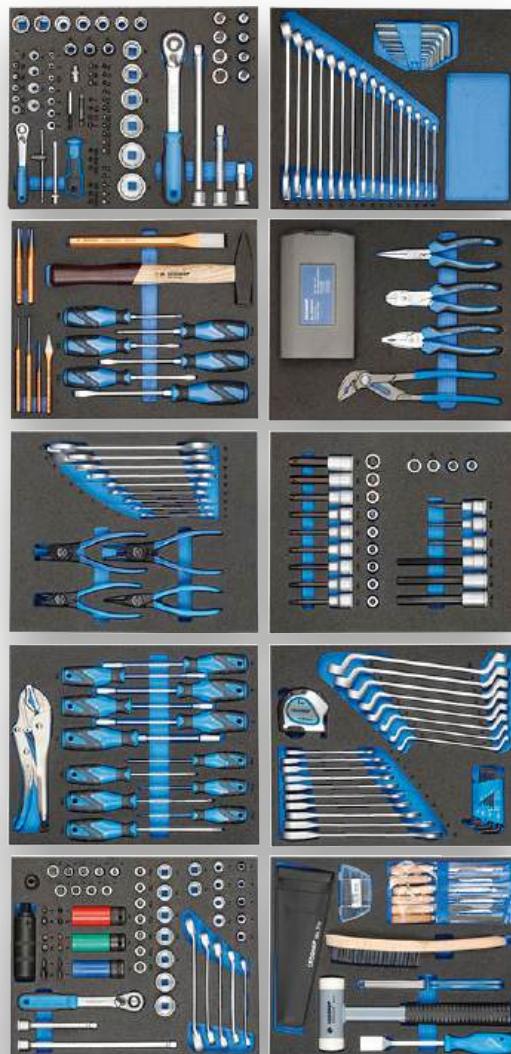

Code	Nr.	Diepte mm	Breedte mm	Hoogte mm	Laden	Aantal laden	Gewicht kg	excl. BTW
2980304	2005-TS-308	865	605	1.020	5x Type 1, H = 67 mm 1x Type 2, H = 137 mm 1x Type 3, H = 207 mm	7	175,8	3129,41

Inhoud

1/4" Omschakelbare ratel No. 2093 U-20, 1/4" Cardan-verlengstuk No. 2090 KR-4, 1/4" Schuifgreep No. 2087, 1/4" Dopsleutel UD-Profiel No. D 20 4 5 5,5 6 7 8 9 10 11 12 13
 1/4" Dopsleutel No. TX 20 E4 E5 E6 E7 E8 E10, 1/4" Schroevendraaierbit sleuf No. 680 4 5,5 6,5 8, 1/4" Schroevendraaierbit binnen 6-kant No. 685 2,5 3 4 5 6
 1/4" Schroevendraaierbit XZN No. 685 X 5 6 8, 1/4" Schroevendraaierbit PH No. 690 1 2 3, 1/4" Schroevendraaierbit PZ No. 690 PZD 1 2 3
 1/4" Schroevendraaierbit TX No. 687 TX T6 T7 T8 T9 T10 T15 T20 T25 T27 T30 T40, 1/4" Multi-handgreep No. 676, 1/4" Bithouder No. 699, 1/2" Omschakelbare ratel No. 1993 U-20, 1/2" Verlengstuk No. 1990-2.1/2
 1/2" Cardan-verlengstuk No. 1990 KR-5 -10, 1/2" Dopsleutel No. D 19 10 11 12 13 14 15 16 17 18 19 21 22 24 27 30 32, 1/2" Dopsleutel-schroevendraaier binnen 6-kant No. IN 19 5 6 7 8 9 10 12 14
 1/2" Dopsleutel-schroevendraaier XZN No. INX 19 6 8 10 12, 1/2" Dopsleutel-schroevendraaier binnen 6-kant No. IN 19 L 5-90 6-90 8-90 10-140 12-140 14-140, lang
 1/2" Dopsleutel-schroevendraaier TX No. ITX 19 T20 T25 T27 T30 T40 T45 T50 T55 T60, 1/2" Dopsleutel-schroevendraaier TX No. ITX 19 L T20-100 T25-100 T27-100 T30-100 T40-100 T45-100 T50-100 T55-100 T60-100, lang
 1/2" Slagmoerdopsleutel met beschermhuls No. K 19 L5 17 19 21, 5/16" Schroevendraaierbit sleuf No. 880 7 8 9 12 ST-40, 5/16" Schroevendraaierbit binnen 6-kant No. 885 5 6 8 10
 5/16" Schroevendraaierbit PH No. 890 1 2 3 4, 3/8" Omschakelbare ratel No. 3093 U-20, Terugslagvrije nylon hamer No. 248, 3/8" Cardan-verlengstuk No. 3090 KR-5 -10
 3/8" Dopsleutel UD-Profiel No. D 30 6 7 8 9 10 11 12 13 14 15 16 17 18 19 20 21 22 24, 3/8" Dopsleutel-schroevendraaier binnen 6-kant No. IN 30 5 6 7 8 10, 3/8" Dopsleutel-schroevendraaier XZN No. INX 30 5 6 8 10
 3/8" Dopsleutel-schroevendraaier TX No. ITX 30 T20 T25 T27 T30 T40 T45 T50, Insteekhouder 1/4" 6-kant - 1/4" 4-kant No. 673 6,3, Bitadapter 1/4" 6-kant - 1/4" 4-kant No. 620
 Verbindingsstuk 5/16" 6-kant - 1/2" 4-kant No. KB 819, Ringratel-steeksleutel UD-Profiel No. 7 R 8 10 12 13 14 15 16 17 18 19
 Ring-steeksleutel UD-Profiel No. 7 8 9 10 11 12 13 14 15 16 17 18 19 20 21 22 24, Steeksleutel No. 6 6x7 8x9 10x11 12x13 14x15 16x17 18x19 20x22 24x27
 Dubbele ringsleutel UD-Profiel No. 2 6x7 8x9 10x11 12x13 14x15 16x17 18x19 20x22, Dubbele ringsleutel 6-kant No. 400 8x10 10x11 12x14 13x15 17x19, open
 Stiftsleutelsel No. PH 42-88 (2-10 mm), Stiftsleutelsel No. H 43 TX-09, 3C-Schroevendraaier sleuf No. 2154SK 3,5 5,5 6,5 8
 3C-Schroevendraaier PH No. 2160SK PH 1 2, 3C-Schroevendraaier TX No. 2163 TX T10 T15 T20 T25 T30 T40, Soksleutel met 3C-greep 6-kant No. 2133 5,5 6 7 8 9 10, Universele tang No. 142 10TL
 Combinatietang Power No. 8250-180 JC, Telefoontang No. 8133-200 JC, Zijsnijtang Power No. 8316-180 JC, Borgringtangen buitenspannend No. 8000 A 1 A 2 A 21
 Borgringtangen binnenspannend No. 8000 J 1 J 2 J 21, Bankhamer No. 4 E-500, Centerpons No. 100-12, Pendrijver No. 119-1,5-3 -4, Platte beitel No. 97-250, Kruisbeitel No. 98-125
 Doorslag No. 99 12-5, Spiraalboerset No. 8550-024, Metaalzaagbeugel No. 407, Griptang 10" No. 137 10, Rolbandmaat, 5m No. 4534-5, Slagschroevendraaier 1/2" No. K 1900
 Kabelmes No. 0063-08, Staalborstel No. 646, Schuifmaat No. 710, Sleutelvlijnsel No. 8728, Linkse tapset No. 8551-55
 Pakkingschraper No. 133 K, Voelermaat No. 702 20 M

Code	Nr.	-delig	Gewicht kg	excl. BTW
2956535	TS-308	308	30,14	2450,42

2005 XL

GEREEDSCHAPWAGEN

- > Extra brede lades met grote opslagcapaciteit
- > Multifunctioneel, extra breed afleg-/montagevlak
- > 1.000 kg totaal draagvermogen (statisch), draagvermogen per lade 60 kg, onderste grote lade 70 kg
- > Volledig uittrekbare lades voor gemakkelijke toegang
- > Speciaal GEDORE onderstel, soepel rollend, wendbaar en spoorvast bij maximale belasting.
- > Compatibel met GEDORE gereedschapssets (ES- of CT-modules) voor verschillende toepassingen

vanaf

€1458,82
+ BTW

7 extra
brede laden

Hoog totaal
draagvermogen
van 1000 kg



Multifunctioneel,
extra breed
afleg-/werkblad

Gemakkelijk te
manoeuvreren



Code	Nr.	RAL	Diepte mm	Breedte mm	Hoogte mm	Laden	max. draagvermogen kg	Aantal laden	Dwarsschotjes	Lengteschotjes	Gewicht kg	excl. BTW
3437493	2005 XL 0520	GEDORE blauw, RAL 5017	1.021	605	1.020	5xType1, H.=71mm 2xType2, H.=146mm	1000	7	2	3	105,5	1458,82
3437485	2005 XL 0710	GEDORE blauw, RAL 5017	1.021	605	1.020	7xType1, H=71mm 1xType2, H=146mm	1000	8	2	3	97	1580,67

GEREEDSCHAPSWAGEN

MET ASSORTIMENT VOOR PERSONENAUTO'S

466-delig

- > Volledig uitgeruste gereedschapswagen voor snelle, georganiseerde en efficiënte reparatie- en onderhoudswerkzaamheden in het dagelijkse werkplaatsgebruik
- > Zeer robuust en duurzaam gereedschap
- > Mobiele werkplek en opslagplaats voor gereedschap in één
- > Volledig uittrekbare lades voor gemakkelijke toegang
- > Eenvoudige visuele controle op volledigheid dankzij 2-kleurige schuimstof inlays

€6425,²¹

+ BTW

Volledig uittrekbare lades voor eenvoudige toegang

Mobiele werkplek en gereedschapopslag in één

Volledig uitgeruste gereedschapswagen met 466 delen



Code	Nr.	Lengte mm	Breedte mm	Hoogte mm	-delig	Gewicht kg
3458946	2005 XL-S-466	1.021	605	1.020	466	150,2

Inhoud

Verlengstuk No. 2090-2 -4 -6 -12, Cardangewricht No. 2095, Schuifgreep 1/4" No. 2087, Dwarsgriep 1/4" No. 2093 U-3 T, Omschakelbare ratel 1/4" No. 2093 U-20, Dopsleutel 1/4" No. D 20 4 5 6 7 8 9 10 11 12 13 mm, Dopsleutel 1/4", lang No. 20 L 4 5 6 7 8 9 10 11 12 13 mm, Dopsleutel 1/4" No. TX 20 E4 E5 E6 E7 E8 E10, Dopsleutel-schroevendraaier 1/4" No. IKS 20 PH1 PH2 PH3, Dopsleutel-schroevendraaier 1/4" No. IS 20 5.5x1 6.5x1.2, Dopsleutel-schroevendraaier 1/4" No. IN 20 3 4 5 6 8, Dopsleutel-schroevendraaier 1/4" No. ITX 20 T10 T15 T20 T25 T27 T30 T40, Dopsleutel 1/4" No. KL-4043-1106 -1107 -1108 -1110 -1111 -1112, Sokksleutel 1/4" No. KL-4043-1010 -1015 -1025 -1030, Sokksleutel 1/4" No. KL-4043-1020, Verlengstuk 3/8" No. 3090-5 -10 -12, Verlengstuk 3/8" met houdmagneet No. 3090 M, Cardangewricht 3/8" No. 3095, Verloopstuk 3/8" tot 1/2" No. 3019, Verloopstuk 3/8" tot 1/4" No. 3020, Omschakelbare ratel 3/8" No. 3093 U-20, Omschakelbare ratel met kniegewricht 3/8" No. 3093 GU-3, Dopsleutel 3/8" No. 30 6 7 8 9 10 11 12 13 14 15 16 17 18 19, Dopsleutel 3/8" lang No. D 30 L 10 11 12 13 14 15 16 17 18 19, Dopsleutel 3/8" No. TX 30 E6 E7 E8 E10 E11 E12 E14, Dopsleutel-schroevendraaier 3/8" No. IN 30 4 5 6 7 8 10, Dopsleutel-schroevendraaier 3/8", lang No. IN 30 4 5 6 7 8 10, Dopsleutel-schroevendraaier 3/8" No. KL-4021-3107 A -3109 A -3111 A, Dopsleutel-schroevendraaier 3/8" No. ITX 30 T20 T25 T27 T30 T40 T45 T50, Dopsleutel-schroevendraaier 3/8", lang No. ITX 30 L T20 T25 T27 T30 T40 T45 T50, Dopsleutel-schroevendraaier 3/8" XZN No. INX 30 5 6 8 10, Dopsleutel-schroevendraaier 3/8", lang XZN No. 6 8 10, Dopsleutel 3/8" No. KL-4043-2110 -2112 -2114 -2116 -2118 -2120, Sokksleutel 3/8" No. KL-4043 IP40 IP45 IP50 IP55 IP60, Verlengstuk 1/2" No. 1990-5 -10, Verlengstuk 1/2" met houdmagneet No. 1990 M, Cardangewricht 1/2" No. 1995, Verloopstuk 1/2" tot 3/8" No. 1930, Schuifgreep 1/2" No. 1987, Omschakelbare ratel 1/2" No. 1993 U-20, Telescopische omschakelbare ratel 1/2" No. 1993 TU-10, Dopsleutel 1/2" No. 8 9 10 11 12 13 14 15 16 17 18 19 20 21 22 23 24 26 27 28 30 32, Dopsleutel 1/2" No. D 19 L 10 12 13 14 15 16 17 18 19 21 22 24 27 30 32, Dopsleutel 1/2" No. TX 19 E10 E11 E12 E14 E16 E18 E20 E24, Dopsleutel-schroevendraaier 1/2" No. IN 19 5 6 7 8 9 10 12 14 17, Dopsleutel-schroevendraaier 1/2" TX No. ITX 19 T27 T30 T40 T45 T50 T55 T60, Dopsleutel-schroevendraaier 1/2" XZN No. INX 19 5 6 8 10 12 14 16, Dopsleutel-schroevendraaier 1/2", lang No. IN 19 L 5-90 6-140 7-140 8-140 9-140 10-140 12-140 14-140, Dopsleutel-schroevendraaier 1/2" No. ITX 19 L T27-100 T30-100 T40-100 T45-100 T50-100 T55-100 T60-100, Dopsleutel 1/2" No. KL-4043-3122 -3124 -3126 -3128 -3130 -3132, Slagmoerdopsleutel 1/2" met beschermhuls No. K 19 L 5 7 9 11 13 15 17 19 21 22, Slagmoerdopsleutel 1/2", lang No. K 19 L 13 14 16 17 18 19 21 22 23 24 27, Ratelschroevendraaier SilentGEAR No. 2675, Insteekhouder kort 1/4" No. 673 K, Bit-box industrie 32-delig No. 666-032-J, Bitadapter 1/4" 6-kant - 1/4" 4-kant No. 620, Ringsteeksleutel No. 1 B 6 7 8 9 10 11 12 13 14 15 16 17 18 19 20 21 22 24 27 28 30 32, Ringratel-steeksleutel No. 7 R 8 9 10 11 12 13 14 15 16 17 18 19, Dubbele ringsleutel No. 2 6x7 8x9 10x11 12x13 14x15 16x17 18x19 22x24, Dubbele ringsleutel No. TX 4 E6xE8 E10xE12 E14xE18 E20xE24, Dubbele ringsleutel, open No. 400 8x10 11x13 12x14 17x19, Startersleutel No. 304 11x13 14x16 15x17, Sokksleutel No. 2133 6 7 8 9 10, 3C-Schroevendraaier, kort No. 2153 5,5, 3C-Schroevendraaier met slagkap No. 2154SK 4,5 5,5 6,5 8, 3C-Schroevendraaier met slagkap No. 2160SK PH1 PH2 PH3 PH4, 3C-Schroevendraaier, kort No. 2161 PH1, 3C-Schroevendraaier No. 2163 TXB T10 T15 T20 T25 T27 T30 T40, 3C-Schroevendraaier kogelkop No. 2163 K 3 4 5 6 8, Stiftsleutelset 2-10 mm No. H 42 KEL-88, Stiftsleutelset TX T9-T40 No. H 43 TX-88, Spanningsdetector 6-48 Volt AC/DC No. 4612, Combinatietang Power No. 8250-180 JC, Zijsnijtang No. 8314-180 JC, Telefoontang No. 8133-180 JC, Telefoontang No. 8132 AB-160 JC, Waterpomptang 10" No. 142 10 TL, Borgringtangenset 4-delig No. S 8000, Universele combischaren No. KL-4901-10, Kabelmes No. 0063-08, Gripsleutel No. 137 7-11, Rolbandmaat No. 4534-5, Schuifmaat digitaal No. 711, Voelermaat No. 702 20 M, Magneet No. KL-0126-206, Momentsleutel UK Torcoflex No. 3549-05 10-50 Nm, Momentsleutel UK Torcoflex No. 3550-20 40-200 Nm, Remklauwhaak No. KL-0114-550, Remschoenvijl No. 8726, Remklauwborstel No. 643, Bougiesleutel met scharnier No. KL-0127-48, Bougiedopsleutel met bougieklem No. 53 16 mm, Bougiedopsleutel met bougieklem No. 56 18 mm, Pakkingschraper No. 133 K, Platte stompe werkplaatsvijl No. 8701 2-10, Halfronde werkplaatsvijl No. 8725 2-10, Ronde werkplaatsvijl No. 8722 2-10, Platte beitel No. 97-125 -150 -200, Kruisbeitel, vlak-ovaal No. 96-150, Doorslag No. 99 10-2 -3 -4, Centerpons No. 100-10, Pendrijver No. 119 3 4 5 6, Bankhamer ROTBAND-PLUS No. 600 E-400 -1500, Terugslagrijze hamer No. 248 H-30, Spiraalborenset No. R93500025 01-13, Breekijzer No. 141-300 -390, Speciale grijptangen No. 139, Flesopener 2K GEDORE No. GMH990007, Gereedschapswagen met 8 lades



KL-4999-420

VERRIJDBARE WERKBANK

met Jumbo assortiment voor bedrijfswagens, 302-delig

- > Uitgebreid assortiment gereedschappen tbv bedrijfsvoertuigen / landbouwmachines
- > Gereedschap in metrische versie
- > Brede laden met volledige uittrekbaarheid
- > Laden volledig ingericht met Check-Tool-modules
- > Centraal afsluitbaar dmv cilinderslot
- > Veiligheidsvergrendeling per lade, bediening met één hand
- > Totaal draagvermogen 1000 kg, bij mobiel gebruik 750 kg
- > Laden tot 70 kg belastbaar

€5779,00 + BTW

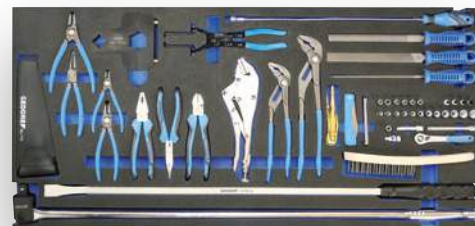

Code	Nr.	Lengte mm	Breedte mm	Hoogte mm	Laden	max. draagvermogen kg	Aantal laden	Gewicht kg
3418367	KL-4999-420	1.200	635	985	Volledig uittrekbaar	1000	6	220

Inhoud

1/4"-assortiment (SW 4-13, IN 4-8 en T8-T25); 1/2"-assortiment (SW 10-32, T20-T60 lang, IN 6-19 en IN lang 6-14, slagmoerdopsleutels SW 17-32 en telescopische ratel); 3/4"-assortiment (SW 21-60, E24 en IN lang SW 14 en slagmoerdopsleutels SW 24-41); bitset en ratelschroevendraaier schroevendraaiersets (sleuf 4,5-8, PH 1-4, T10-T40 en IN 2-10); schroevendraaiersets (SW 6-41 + remleiding- en startersleutel); slagmoerdopsleutels (E18/E20/E24, 6-kant SW 24/26/27 en 12-kant SW 19/21/24); Omvangrijk tangenassortiment; Omvangrijk slag- en breekijzer-assortiment; Omvangrijk meet-, snij- en verspanningsgereedschapsassortiment

KL-4998-400

GEREEDSCHAPWAGEN MET ASSORTIMENT VOOR PERSONENAUTO'S

- › Volledig uitgeruste gereedschapwagen voor reparatie- en onderhoudswerkzaamheden aan auto's
- › Zeer robuust en duurzaam gereedschap
- › Mobiele werkplek en bewaarplaats voor gereedschap in één
- › Volledig uittrekbare lades voor gemakkelijke toegang
- › Eenvoudige visuele controle op volledigheid dankzij 2-kleurige schuimstof inlays

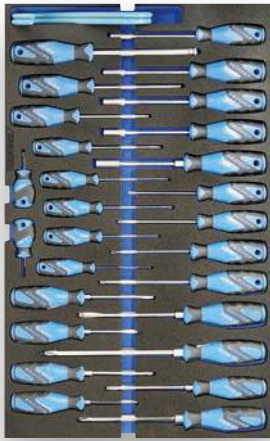

€6195,00 + BTW

Code	Nr.	Lengte mm	Breedte mm	Hoogte mm	Laden
3421147	KL-4998-400	865	605	1.020	volledige uittreikbaarheid
max. draagvermogen kg		Aantal laden		-delig	Gewicht kg
1000		9		466	110

Inhoud

Lade 1

1/4"-Assortiment (12-kant 4-13; 6-kant lang 4-13; TX T10-T40; TX E4-E10; TX PLUS IP10-IP30; TX PLUS EP6-EP12; IN 3-8; kruiskop PH1-PH3; sleuf 5,5-6,5 mm)

Bit-Box (32-tlg), Tangenset, Stiftsleutelsset (TX T9-40; IN 2-10), Gripsleutel Remleiding (11 mm), Rolbandmaat (5 m), Magneet

Lade 2

3/8"-Assortiment (6-kant 6-19; 12-kant lang 10-19; TX T20-T50; TX E6-E14; IN 4-11; XZN M5-M10; TX PLUS IP40-IP60; TX PLUS EP10-EP20; Bougiesleutel 14 + 16 + 18)

Spanningsdetector (6-48 Volt AC/DC), Momentsleutel (3/8", 10-50 Nm)

Schuifmaat digitaal, Voelermaat

Lade 3

1/2"-Assortiment (6-kant 8-32; TX T27-T60; TX E10-E24; IN 5-17; XZN M5-M16; TX PLUS EP22-EP32) Momentsleutel (1/4", 40-200 Nm)

Lade 4

Schroevendraaier-s assortiment (6-kant 6-10; IN3-8; kruiskop PH1-PH4; sleuf 4,5-8 mm; TX T10-T40)

Univ. Remklauwhaak paar

Lade 5

Impact-, hefboom- en snijgereedschappen

(Vijlen, Hamers, Boren, Breekijzer, Beitel, Drijver, Centerpons)

Lade 6

Speciale grijptangen, Remklauwborstel

Ring-steeksleutel (6-32)

Lade 7

Ringratel-steeksleutel (8-19), Dubbele ringsleutel (6-24, TX E6-E24)

Startersleutel (11-17), Dubbele ringsleutel open (8-19)

Lade 8

1/2" Dopsleutel (6-kant lang 10-32; IN 6-14; TX T27-T60)

Slagmoerdopsleutel met beschermhuls (17-22)

Slagmoerdopsleutel (13-27)

Kabelmes en Universele combischaren

1500 H 40

PAPIERROLHOUDER

- > Tbv papierrollen tot Ø 320 mm en breedte 320 mm
- > Zijdelingse perforatie voor extra haken (niet inbegrepen in de levering)
- > Kleur RAL 9005 zwart
- > Geschikt voor alle gereedschapwagens/werkbanken met Eurogaten 10 x 38 mm



€33,²⁸
+ BTW

Code	Nr.	Lengte mm	Breedte mm	Hoogte mm	Gewicht kg
2997754	1500 H 40	350	200	110	1,36

KL-4911-11X

MAGNETISCHE MAT

- > Ideaal voor reparatiewerkzaamheden aan het voertuig voor het veilig opbergen en bevestigen van gereedschappen, schroeven en overige onderdelen
- > De extreem sterke magneten houden zelfs de zwaarste voorwerpen veilig en betrouwbaar vast
- > Hiervoor kan de mat eenvoudig losjes worden geplaatst of op magnetische oppervlakken zoals een werkplaatswagen of een hefplatform worden bevestigd
- > Het gestructureerde kunststofoppervlak met binnenschuimmembraan voorkomt schade aan gevoelige oppervlakken, is gemakkelijk schoon te maken en water- en oliebestendig



vanaf €27,⁵⁰
+ BTW



Code	Nr.	Lengte mm	Breedte mm	Hoogte mm	Gewicht kg	excl. BTW
3457168	KL-4911-111	114	114	7	0,1	27,50
3457176	KL-4911-112	280	200	7	0,4	72,00
3457184	KL-4911-113	305	50	7	0,13	33,00

KL-4911-102

SPIJTBUSHOUDER, MAGNETISCH

- > Ideaal voor reparatiewerkzaamheden aan voertuigen, voor het eenvoudig opbergen van spuitbussen zoals remreinigers, siliconen-, vetsprays en nog veel meer
- > Kan eenvoudig op magnetische oppervlakken zoals een werkplaatswagen of een hefplatform worden bevestigd



€5,⁷⁰
+ BTW

Code	Nr.	Magnetische hefkracht g	voor Ø (max.) mm
3457125	KL-4911-102	3000	70

Lengte mm	Breedte mm	Hoogte mm	Gewicht kg
160	90	120	0,29

KL-4911-103

AFLEGBAKJE, MAGNETISCH

- > Ideaal voor reparatiewerkzaamheden aan voertuigen, voor het veilig opbergen van schroeven en overige kleine onderdelen
- > Kan eenvoudig op magnetische oppervlakken zoals een werkplaatswagen of een hefplatform worden bevestigd
- > Verticaal of horizontaal geplaatst, door de bijzondere vorm en de hoge rand biedt hij altijd een veilige opbergplek



€9,⁸⁰
+ BTW

Code	Nr.	Buiten-Ø	Magnetische hefkracht g	Gewicht kg
3457133	KL-4911-103	150 mm	2500	0,4

1504 0701

VERRIJD BARE WERKBANK

- > 30 mm dik beukenmultiplex-werkblad, oppervlak door lijnolievernis extra beschermd
- > Grote bergruimte met legbord en deur
- > Brede laden (B 480 x D 400 mm), volledig uittrekbaar, uitneembaar
- > Draagvermogen per lade 40 kg, onderste grote lade 60 kg
- > GEDORE-chassis voor zwaar gebruik, totaal draagvermogen 1000 kg, bij mobiel gebruik 750 kg
- > GEDORE-trapezium-asconstructie, ook bij maximale belasting licht lopend, wendbaar en spoorvast



Code	Nr.	Lengte mm	Breedte mm	Hoogte mm	Werkbladdikte mm	Laden	Aantal lades	Gewicht kg
1814931	1504 0701	1.100	630	985	30	7x Type 1, H = 67 mm 1x Type 3, H = 207 mm	8	105

1504 XL-S-198

WERKBANK MET BASIS-ASSORTIMENT AGRI

198-delig

- > Ideaal voor service- en onderhoudswerkzaamheden aan landbouwmachines
- > Met GEDORE Check-Tool-Systeem: Aanwezigheidscontrole via tweekleurige schuimstof inzetmodules
- > 30 mm dik beukenmultiplex-werkblad, oppervlak door lijnolievernis extra beschermd
- > Grote bergruimte met legbord en deur
- > 1 XL-lade (B 1055 x D 400 mm), 6 brede laden (B 640 x D 400 mm), volledig uittrekbaar, uitneembaar

€3605,04 + BTW

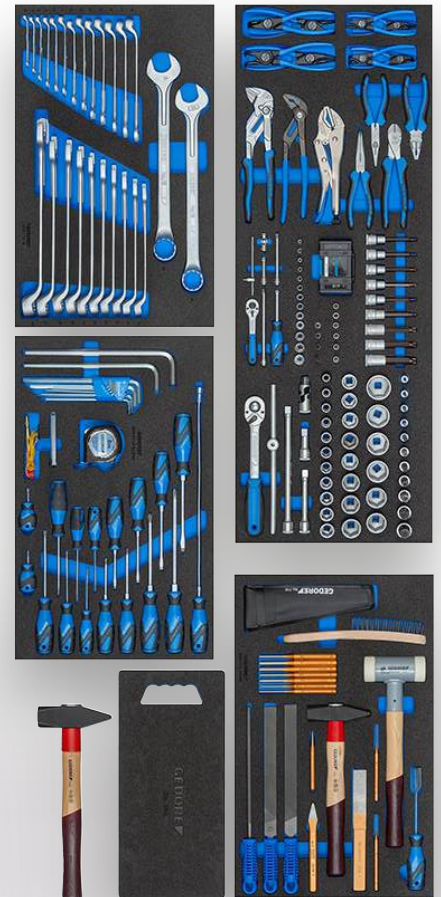

Code	Nr.	RAL	Lengte mm	Breedte mm	Hoogte mm	Laden	max. draagvermogen kg	Aantal lades	-delig	Gewicht kg
3434826	1504 XL-S-198	GEDORE blauw, RAL 5017	1.250	630	985	1xType XL, H=75mm, extra breed 4xType 1b, H=67mm, 1xType 2b, H=137mm 1xType 3b, H=207mm	1000	7	198	154,3

Inhoud

Verrijdbare werkbank 1504 XL 1411 1,25 m breed, Schroevendraaierbitset 1/4" 620-024, Handgreep 1/4" 2098, Dopsleutel 20 4,5 5,5 6 7 8 9 10 11 12 13 14 mm, Dopsleutelschroevendraaier 1/4" IN 20 4 5 6 8 mm, Dopsleutelschroevendraaier ITX 20 T8 T9 T10 T15 T20 T25, Omschakelbare ratel 1/4" 2093 U-10, Schuifgreep 1/4" 2087, Verlengstuk 2090-2, Verlengstuk 2090-4, Verlengstuk 2090-6, Cardangewricht 2095, Dopsleutel 1/2" 19 10 11 12 13 14 15 16 17 18 19 20 21 22 23 24 25 26 27 28 29 30 32 33 34 36 mm, Dopsleutelschroevendraaier 1/2" IN 19 4 5 6 7 8 9 10 12 14 17 19, Dopsleutelschroevendraaier 1/2" ITX 19 L T20-100 T25-100 T27-100 T30-100 T40-100 T45-100 T50-100 T55-100 T60-100, Omschakelbare ratel 1/2" 1993 U-10 T, Schuifgreep 1/2" 1987, Verlengstuk 1/2" 1990-3, Verlengstuk 1/2" 1990-5, Verlengstuk 1/2" 1990-10, Verlengstuk 1/2" 1995, Ringsteeksleutels 1 B 6 7 8 9 10 11 12 13 14 15 16 17 18 19 20 21 22 23 24 25 26 27 30 32 34 mm, Haakse stiftsleutels H 42 EL-88, Haakse stiftsleutels 42 EL 12 14, 3C-schroevendraaier korte vorm 2153 5,5, 3C-schroevendraaier met slagkap 2154SK 3,5 5,5 6,5 8, 3C-schroevendraaier korte vorm 2161 PH 2, 3C-schroevendraaier met slagkap 2160SK PH 1 PH 2 PH 3 PH 4, 3C-schroevendraaier 2163 TX T10 T15 T20 T25 T30 T40, Platte vijl stomp 10" 8701 2-10 | 250x25 mm, Ronde vijl 10" 8722 2-10 | 250x10 mm, Halfronde vijl 10" 8725 2-10 | 250x25 mm, Waterpomp tang 10" 142 10 TL, Gedore-griptang 137 10, Combinatietang 8210-160 JC, Zijsnij tang Power 8316-200 JC, Telefoontang 8133-180 JC, Elektronica-telefoontang 8132 AB-200 JC, Montagetaangset S 8008, 8-dlg, Sleutel tang 10" 183 10 JC, Bankhamer ROTBAND-PLUS 600 H-600 S, Bankhamer ROTBAND-PLUS 600 H-1500, Nylon hamer 248 H-50, Pendrijver 119-2 2 3 4 5 6 7 8 9 10 mm, Centerpons 100-12, Sleufbeitel 10, Ritsbeitel vlak-ovaal 96-175 | 175x17x11 mm, Voelermaat 702 13 M, Pakkingschraper 133 K, Stalen rolbandmaat 4534-8 | 8 m, Pocketschuifmaat 710, Spanningzoekter 4610, Staalborstel 644, Bandenlichter 39, Kniebescherm van harde schuimstof 906, Magneet 640-1800

1504 XL-S-306

WERKBANK

MET PROFI-ASSORTIMENT AGRI

306-delig

€5200,⁸⁴ + BTW

- > Ideaal voor service- en onderhoudswerkzaamheden aan landbouwmachines
- > Met GEDORE Check-Tool-Systeem: Aanwezigheidscontrole via tweekleurige schuimstof inzetmodules
- > 30 mm dik beukenmultiplex-werkblad, oppervlak door lijnolievernis extra beschermd
- > Grote bergruimte met legbord en deur
- > 1 XL-lade (B 1055 x D 400 mm), 8 brede laden (B 640 x D 400 mm), volledig uittrekbaar, uitneembaar

Verrijdbare werkbank met hoogwaardig multiplex werkblad

Werkbank met hoog draagvermogen

Uitgebreide uitrusting met 306 delen

Krachtig gereedschap voor o.a. landbouwmachines



Code	Nr.	RAL	Lengte mm	Breedte mm	Hoogte mm	Laden	max. draagvermogen kg	Aantal laden	-delig	Gewicht kg
3434834	1504 XL-S-306	GEDORE blauw, RAL 5017	1.250	630	985	1xType XL, H=75mm, extra breed 7xType 1b, H=67mm, 1xType 2b, H=137mm	1000	9	306	174,68

Inhoud

Verrijdbare werkbank extra breed 1504 XL 1710 x 1,25 m, Schroevendraaierbitsset 1/4" 620-024, Handgreep 1/4" 2098, Dopsleutel 20 4 4,5 5 5,5 6 7 8 9 10 11 12 13 14 mm
 Dopsleutelschroevendraaier 1/4" IN 204 5 6 8 mm, Dopsleutelschroevendraaier ITX 20T8 T9 T10 T15 T20 T25, Omschakelbare ratel 1/4" 2093 U-10, Schuifgreep 1/4" 2087, Verlengstuk 2090-2-4-6, Cardangewricht 2095
 Dopsleutel 1/2" 19 10 11 12 13 14 15 16 17 18 19 20 21 22 23 24 25 26 27 28 29 30 32 33 34 36 mm, Dopsleutelschroevendraaier 1/2" ID 19 L 10 L 12 L 13 L 14 L 15 L 16 L 17 L 18 L 19 L 21 L 22 L 24 L 27 L 30 L 32 mm
 Dopsleutelschroevendraaier 1/2" IN 19 4 5 6 7 8 9 10 12 14 17 19 mm, Dopsleutelschroevendraaier 1/2" IN 19 L 6-140 7-140 8-140 9-140 10-140 12-140 14-140 mm
 Dopsleutelschroevendraaier 1/2" ITX 19 L T20-100 T25-100 T27-100 T30-100 T40-100 T45-100 T50-100 T55-100 T60-100
 Dopsleutel 1/2" TX 19 E10 E11 E12 E14 E16 E18 E20 E24, Omschakelbare ratel 1/2" 1993 U-10 T, Schuifgreep 1/2" 1987, Verlengstuk 1/2" 1990-3, Cardangewricht 1/2" 1995
 Slagmoerdopsleutel 1/2" K 19 17 18 19 21 22 23 24 27 30 32, Slagmoerdopsleutel-verlengstuk 1/2" KB 1990-5, Adapterset S 2032-05, 5-delig, Check-Tool-module met assortiment 2005 CT4-7 XL
 Ringsteeksleutels 1 B 6 7 8 9 10 11 12 13 14 15 16 17 18 19 20 21 22 23 24 25 26 27 30 32 34 mm, Steeksleutels met ringratel 7 R 10 11 12 13 14 15 16 17 18 19 21 22 24 mm
 Startersleutels 304 13x15 14x17 19x22 mm, Ringsleutels open 400 9x11 10x12 13x15 14x17 19x22 24x27, Haakse stiftsleutelset H 42 EL-88, Haakse stiftsleutel 42 EL 12 14
 Haakse stiftsleutelset PH 42-88, 8-delig, Haakse stiftsleutel 42 7 9 12 14 17 19 22 mm, 3C-schroevendraaier korte vorm 2153 5,5, 3C-schroevendraaier met slagkap 2154SK 3,5 5,5 6,5 8
 3C-schroevendraaier korte vorm 2161 PH 2, 3C-schroevendraaier met slagkap 2160SK PH 1 PH 2 PH 3 PH 4, 3C-schroevendraaier 2163 TX T10 T15 T20 T25 T30 T40, Dopsleutel 2133 6 7 8 10 11 12 13 mm
 Platte werkplaatsvijl stomp 8701 2-10 | 10", Ronde werkplaatsvijl 8722 2-10 | 10", Halfronde werkplaatsvijl 8725 2-10 | 10", Waterpomptang 142 10 TL | 10", Gedore-griptang 137 10
 Combinatietang 8210-160 JC, Zijnslijtang Power 8316-200 JC, Telefoontang 8133-180 JC, Elektronica-telefoontang 8132 AB-200 JC, Montagetangenset S 8008, 8-delig, Sleutel tang 183 10 JC | 10"
 Bankhamer ROTBAND-PLUS 600 H-600, Bankhamer ROTBAND-PLUS 600 H-1500, Nylon hamer 248 H-50, Pendrijver 119-2 2 3 4 5 6 7 8 9 10, Centerpons 100-12, Sleufbeitel 104
 Ritsbeitel vlak-ovaal 96-175 | 175x17x11 mm, Voelermaat 702 13 M, Pakkingschraper 133 K, Stalen rolbandmaat 4534-8 | 8 m, Pocketschuifmaat 710, Spanningzoeker 4610
 Staalborstel 644, Bandenlichter 39, Kniebescherm van harde schuimstof 906, Magneet 640-1800



1506 XL 2810

VERRIJDBARE WERKBANK EXTRA BREED

- > Plaatstaal, corrosiebestendig en krasvast gepoedercoat, GEDORE blauw
- > 30 mm dik beukenmultiplex-werkblad, oppervlak door lijnolievernis extra beschermd
- > Veiligheid dankzij hielbescherming voor personen
- > Centrale vergrendeling met cilinderslot per ladeblok, gelijksluitend
- > Brede laden (B 480 x D 400 mm), volledig uittrekbaar, uitneembaar
- > Veiligheidsvergrendeling per lade, bediening met één hand
- > Kogelgelagerde geleiderails
- > Draagvermogen per lade 40 kg, onderste grote laden 60 kg
- > Totaal draagvermogen 700 kg, bij mobiel gebruik 500 kg
- > 2 hoogwaardige, rolgelagerde GEDORE-wielen (bokwielen Ø 200 mm)
- > 2 lichtlopende, kogelgelagerde GEDORE-wielen (zwenkwielen Ø 125 mm), beide met rij- en zwenkblokkering
- > GEDORE-trapeziumasconstructie zorgt ook bij maximale belasting voor: licht lopende, wendbare en spoorvaste eigenschappen



Code	Nr.	Lengte mm	Breedte mm	Hoogte mm	Werkbladdikte mm	Laden	Aantal lades	Gewicht kg
2528096	1506 XL 2810	1.250	630	985	30	16x Typ 1, H. = 67 mm 2x Typ 2, H. = 137 mm	18	156

1507 XL 30101

VERRIJDABARE WERKBANK MET EXTRA BREDE LADEN

- > 30 mm dik beukenmultiplex-blad, oppervlak door lijnolievernis extra beschermd
- > Werkblad parallel aan de achterzijde maakt vlak tegen de wand plaatsen mogelijk
- > Wendbaar en gemakkelijk te sturen door de rij-stuurhandgreep
- > Zijwanden met euro-perforatie 10 x 38 mm voor de bevestiging van haken en gereedschappen
- > Voorbereid om de montageset KL-5501-211 voor de veerspanner KL-5501 B te monteren
- > Veiligheid dankzij hielbescherming voor personen
- > Plaatstaal, corrosiebestendig en krasvast gepoedercoat, GEDORE blauw
- > Centraal afsluitbaar dmv cilinderslot
- > Brede laden (B 998 x D 474 mm) met volledige uittrekbaarheid, uitneembaar
- > Individuele uittrekblokkering, er kan altijd slechts één lade tegelijk geopend worden, éénhandbediening
- > Kogelgelagerde geleiderails
- > Draagvermogen per lade 70 kg
- > Totaal draagvermogen 700 kg, bij mobiel gebruik 500 kg
- > 2 hoogwaardige, rolgelagerde GEDORE-wielen (bokwielen Ø 200 mm)
- > 2 lichtlopende, kogelgelagerde GEDORE-wielen (zwenkwielen Ø 125 mm), beide met rij- en zwenkblokkering
- > GEDORE-trapezium-asconstructie zorgt ook bij maximale belasting voor: licht lopende, wendbare en spoorvaste eigenschappen
- > Optimaal uit te rusten met GEDORE gereedschapsmodules (1500 ES/1500 CT), max. 9 stuks 1/3 modules per lade mogelijk.

€1842,86^{+ BTW}



Code	Nr.	Lengte mm	Breedte mm	Hoogte mm	Werkbladdikte mm	Laden	Aantal lades	Gewicht kg
3127826	1507 XL 30101	1.200	635	985	30	3x Type 1, H = 75 mm 1x Type 3, H = 155 mm 1x Type 5, H = 235 mm	5	127

1502

VERRIJDABARE WERKBANK

- > Plaatstaal, corrosiebestendig en krasvast gepoedercoat, GEDORE blauw
- > 25 mm dik beukenmultiplex-werkblad, oppervlak door lijnolievernis extra beschermd
- > Veiligheid dankzij hielbescherming voor personen
- > Centraal afsluitbaar dmv cilinderslot
- > 6 brede laden (B 480 x D 400 mm), volledig uittrekbaar, uitneembaar
- > Veiligheidsvergrendeling per lade, bediening met één hand
- > Kogelgelagerde geleiderails
- > individueel in te delen m.b.v. ladenverdelers en dwarsschotjes (ook los leverbaar)
- > Draagvermogen per lade 40 kg, onderste grote lade 60 kg
- > Totaal draagvermogen 700 kg, bij mobiel gebruik 500 kg
- > 2 hoogwaardige, rolgelagerde GEDORE-wielen (bokwielen Ø 200 mm)
- > 2 lichtlopende, kogelgelagerde GEDORE-wielen (zwenkwielen Ø 125 mm), beide met rij- en zwenkblokkering
- > GEDORE-trapezium-asconstructie zorgt ook bij maximale belasting voor: licht lopende, wendbare en spoorvaste eigenschappen

€1086,55^{+ BTW}



Code	Nr.	Lengte mm	Breedte mm	Hoogte mm	Werkbladdikte mm	Laden	Aantal lades	Gewicht kg
6620540	1502	950	630	870	25	5x Type 1, H = 79 mm 1x Type 2, H = 180 mm	6	82



€924,³⁷
+ BTW

6,3 1/4 12,5 1/2

S 1500 ES-01 MODULE-ASSORTIMENT KLEIN 104-delig

- > Algemeen basisassortiment voor starters in elke beroepsgroep
- > Gereedschappen in metrische maten
- > Bewezen GEDORE ES gereedschapmodules in ABS-kunststof

Code	Nr.	-delig	Gewicht kg
2319845	S 1500 ES-01	104	14,15

Inhoud

Ring-steeksleutel No. 1 B 6 7 8 9 10 11 12 13 14 15 16 17 18 19 20 21 22
 Stiftsleutel tbv binnenzeskantschroeven No. 42 2 2,5 3 4 5 6 8 10
 Dopsleutel 1/2" 6-kant UD-Profiel No. 19 10 11 12 13 14 15 16 17 18 19 21 22 23 24 26 27 28 30 32
 1/2" Dopsleutel-schroevendraaier tbv binnenzeskantschroeven No. IN 19 6 7 8 9 10 12 14
 1/2" Omschakelbare ratel No. 1993 U-20, 1/2" Schuifgreep No. 1987, 1/2" Cardangewricht No. 1995
 1/2" Verlengstuk No. 1990-5 -10, 1/4" Dopsleutel No. 20 4 5 5,5 6 7 8 9 10 11 12 13 14
 1/4" Dopsleutel-schroevendraaier tbv binnenzeskantschroeven No. IN 20 3 4 5 6 8
 1/4" Dopsleutel tbv uitwendige TX-schroeven No. TX 20 E4 E5 E6 E7 E8 E10
 1/4" Dopsleutel-schroevendraaier tbv inwendige TX-schroeven
 No. ITX 20 T8 T9 T10 T15 T20 T25 T27 T30 T40
 1/4" Schuifgreep No. 2087, 1/4" Verlengstuk No. 2090-4, 1/4" Cardangewricht No. 2095
 1/4" Handgreep No. 2098, 1/4" Omschakelbare ratel No. 2093 U-10
 3C-Schroevendraaier tbv sleufschroeven No. 2150 4 5,5 6,5 8
 3C-Schroevendraaier tbv kruiskopschroeven PH No. 2160 PH 1 2
 Universele tang No. 142 10 JC, Combinatietang Power No. 8250-180 JC
 Telefoontang met snijrand No. 8132-160 JC, Zijsnijtang Power No. 8316-160 JC
 Ingenieurshamer No. 600 H-300, Platte beitel, 8-kant No. 97-250
 Kruisbeitel, 8-kant No. 98-125, Doorslag, 8-kant No. 99 12-5
 Centerpons, 8-kant No. 100-12, Pendrijver, 8-kant No. 119-1,5 3 4

S 1500 ES-02 MODULE-ASSORTIMENT MIDDEL 207-delig

- > Basisuitrusting voor bedrijven of de ambitieuze doe-het-zelver
- > Gereedschappen in metrische maten
- > Bewezen GEDORE ES gereedschapmodules in ABS-kunststof
- > Ook verkrijgbaar in gereedschapswagen Nr. 2004 0620

€1894,¹²
+ BTW

6,3 1/4 12,5 1/2 8 5/16



Code	Nr.	-delig	Gewicht kg
2319853	S 1500 ES-02	207	28,3

Inhoud

Ring-steeksleutel No. 1 B 6 7 8 9 10 11 12 13 14 15 16 17 18 19 20 21 22, Stiftsleutel tbv binnenzeskantschroeven No. 42 2 2,5 3 4 5 6 8 10
 Steeksleutel No. 6 6x7 8x9 10x11 12x13 14x15 16x17 18x19 20x22 21x23 24x27, 1/2" Dopsleutel No. 19 10 11 12 13 14 15 16 17 18 19 21 22 23 24 26 27 28 30 32
 1/2" Slagmoerdopsleutel No. K 19 10 13 14 17 19, 1/2" Dopsleutel-schroevendraaier Schlitz No. IS 19 10x1,6 12x2, 1/2" Dopsleutel-schroevendraaier PH No. IKS 19 2 3 4
 1/2" Dopsleutel-schroevendraaier XZN No. INX 19 8 10, 1/2" Dopsleutel-schroevendraaier TX No. ITX 19 T20 T25 T27 T30 T40 T45 T50 T55 T60
 1/2" Dopsleutel-schroevendraaier TX, lang No. ITX 19 L T20-100 T25-100 T27-100 T30-100 T40-100 T45-100 T50-100 T55-100 T60-100, 1/2" Dopsleutel-schroevendraaier ISK No. IN 19 5 6 7 8 9 10 12 14 17
 1/2" Dopsleutel-schroevendraaier ISK, lang No. IN 19 L 5-90 6-90 8-90 10-140 12-140 14-140, 1/2" Omschakelbare ratel 1993 U-20, 1/2" Schuifgreep No. 1987, 1/2" Cardangewricht No. 1995
 1/2" Verlengstuk No. 1990-5 -10, 1/4" Dopsleutel No. 20 4 5 5,5 6 7 8 9 10 11 12 13 14, 1/4" Dopsleutel-schroevendraaier tbv binnenzeskantschroeven No. IN 20 3 4 5 6 8
 1/4" Dopsleutel tbv uitwendige TX-schroeven No. TX 20 E4 E5 E6 E7 E8 E10, 1/4" Dopsleutel-schroevendraaier tbv inwendige TX-schroeven No. ITX 20 T8 T9 T10 T15 T20 T25 T27 T30 T40
 1/4" Schuifgreep No. 2087, 1/4" Verlengstuk No. 2090-4, 1/4" Cardangewricht No. 2095, 1/4" Handgreep No. 2098, 1/4" Omschakelbare ratel No. 2093 U-105
 5/16" Schroevendraaierbit tbv sleufschroeven No. 880 7 8 9 12, 5/16" Schroevendraaierbit tbv binnenzeskantschroeven No. 885 5 6 8 10, 5/16" Schroevendraaierbit tbv kruiskopschroeven No. 890 1 2 3 4
 TX Schroefmaat No. 708, Soksleutel met 2C-T-greep No. 2133 5,5 6 7 8 9 10 11 12 13 14, Ringratel-steeksleutel No. 7 R 8 10 12 13 14 15 16 17 18 19
 3C-Schroevendraaier tbv sleufschroeven No. 2150 4 5,5 6,5 8, 3C-Schroevendraaier tbv kruiskopschroeven No. 2160 PH 1 2, Verbindingsstuk 5/16" 6-kant - 1/2" 4-kant No. KB 819
 Borgringtang voor uitwendige borgringen No. 8000 A 1 A 2 A 21, Borgringtang voor inwendige borgringen No. 8000 J 1 J 2 J 21, Universele tang No. 142 10 JC
 Combinatietang Power No. 8250-180 JC, Telefoontang met snijrand No. 8132-160 JC, Zijsnijtang Power No. 8316-160 JC, Platte beitel, 8-kant No. 97-250
 Kruisbeitel, 8-kant No. 98-125, Doorslag, 8-kant No. 99 12-5, Centerpons, 8-kant No. 100-12, Pendrijver, 8-kant No. 119-1,5 3 4, Ingenieurshamer No. 600 H-300
 Draadvijl No. 140, Rolbandmaat No. 4534-5, TX Schroefmaat No. 708, Schuifmaat digitaal No. 711, Pincet No. 720, Kraspen No. 745
 1/2" Slagschroevendraaier No. K 1900, Opvulmodule leeg No. 1500 ED-70 K, 475x77x40 mm [6x]

S 1500 ES-03

MODULE-ASSORTIMENT GROOT

325-delig

- > Omvangrijk industrie-assortiment voor de professional
- > Gereedschappen in metrische maten
- > Bewezen GEDORE ES gereedschapmodules in ABS-kunststof
- > Ook verkrijgbaar in gereedschapswagen Nr. 2004 0620

€2605,88 + BTW

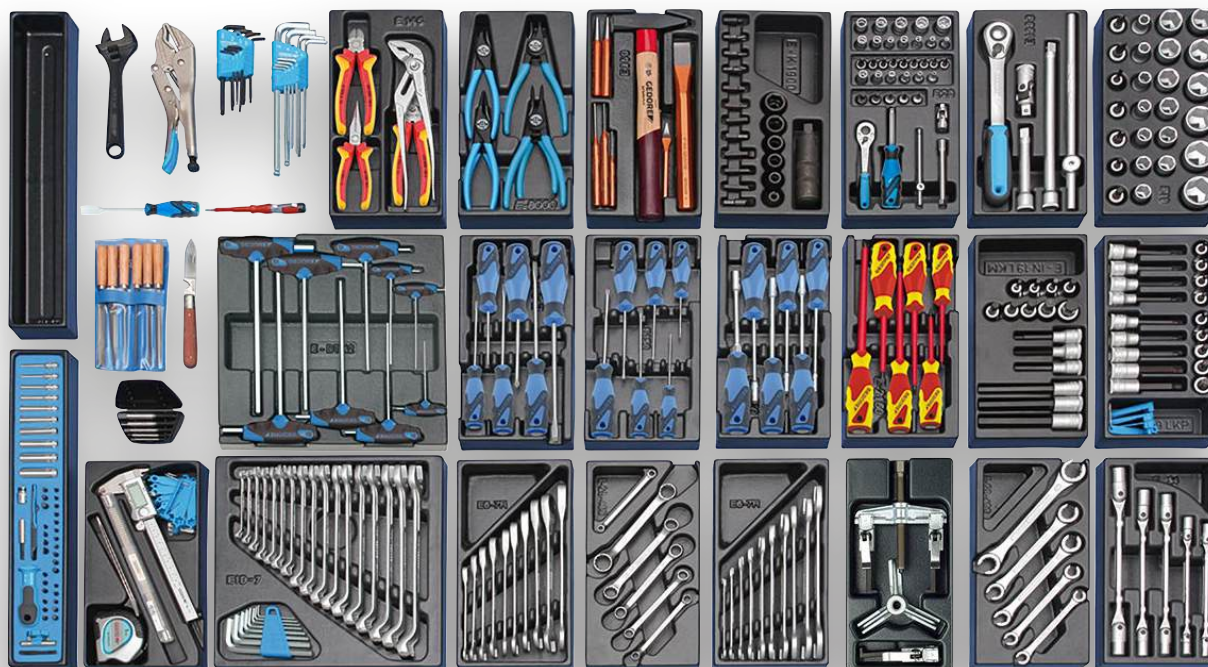

6,3 1/4 12,5 1/2 6,3 1/4 8 5/16

Code	Nr.	-delig	Gewicht kg
2319861	S 1500 ES-03	325	38

Inhoud

Dwarsbalk 2-armig No. 106/103, Dwarsbalk 3-armig No. 107/103, Drukspindel voor trekkers No. 1.1406140, Trekhaak DER SCHLANKE No. 106/S100-E
 Ring-steeksleutel No. 1 B 6 7 8 9 10 11 12 13 14 15 16 17 18 19 20 21 22, Dubbelgekoppelde sleutel UD-Profiel No. 34 8x9 10x11 12x13 14x15 16x17
 Dubbele ringsleutel No. 2 6x7 8x9 10x11 12x13 14x15 16x17 18x19 20x22, Dubbele steeksleutel No. 6 6x7 8x9 10x11 12x13 14x15 16x17 18x19 20x22 21x23 24x27
 Dubbele ringsleutel No. 400 8x10 10x11 12x14 13x15 17x19, open, Steeksleutel met ringratel No. 7 R 8 10 12 13 14 15 16 17 18 19, Enkele steeksleutel, verstelbaar No. 60 P 8 10"
 1/2" Dopsleutel No. 19 10 11 12 13 14 15 16 17 18 19 21 22 23 24 26 27 28 30 32, 1/2" Slagmoerdopsleutel 6-kant No. K 19 10 13 14 17 19
 1/2" Schroevendraaierbit sleuf No. IS 19 10x1,6 12x2, 1/2" Schroevendraaierbit PH No. IKS 19 2 3 4
 1/2" Schroevendraaierbit XZN No. INX 19 8 10, 1/2" Schroevendraaierbit tbv binnenzeskantschroeven No. IN 19 5 6 7 8 9 10 12 14 17
 1/2" Schroevendraaierbit tbv binnenzeskantschroeven No. IN 19 L 5-90 6-90 8-90 10-140 12-140 14-140, lang, 1/2" Schroevendraaierbit XZN No. ITX 19 T20 T25 T27 T30 T40 T45 T50 T55 T60
 1/2" Schroevendraaierbit XZN No. ITX 19 L T20-100 T25-100 T30-100 T40-100 T45-100 T50-100 T55-100 T60-100, lang, 1/2" Omschakelbare ratel 1993 U-20
 1/2" Schuifgreep No. 1987, 1/2" Cardangewricht No. 1995, 1/2" Verlengstuk No. 1990-5 -10, 1/4" Dopsleutel No. 20 4 5 5,5 6 7 8 9 10 11 12 13 14
 1/4" Dopsleutel-schroevendraaier tbv binnenzeskantschroeven No. IN 20 3 4 5 6 8, 1/4" Dopsleutel tbv uitwendige TX-schroeven No. TX 20 E4 E5 E6 E7 E8 E10
 1/4" Dopsleutel-schroevendraaier tbv inwendige TX-schroeven No. ITX 20 T8 T9 T10 T15 T20 T25 T27 T30 T40, 1/4" Schuifgreep No. 2087, 1/4" Verlengstuk No. 2090-4
 1/4" Cardangewricht No. 2095, 1/4" Handgreep No. 2098, 1/4" Omschakelbare ratel No. 2093 U-10, 1/4" Dopsleutel No. 20 L, SW 4 4,5 5 6 7 8 9 10 12 13 mm
 1/4" Schroevendraaierbit No. 680, SW 4 4,5 5 6 8 mm, 1/4" Schroevendraaierbit No. 685, SW 2,5 3 4 5 6 mm, 1/4" Schroevendraaierbit No. 685 X 5 6 8 mm
 1/4" Schroevendraaierbit No. 687 TX T6 T7 T8 T9 T10 T15 T20 T25 T27 T30 T40, 1/4" Schroevendraaierbit No. 690 1 2 3, 1/4" Schroevendraaierbit No. 690 PZD 1 2 3, 1/4" Bit-Adapter No. 620
 5/16" Schroevendraaierbit tbv sleufschroeven No. 880 7 8 9 12, 5/16" Schroevendraaierbit tbv binnenzeskantschroeven No. 885 5 6 8 10, 5/16" Schroevendraaierbit tbv kruiskopschroeven No. 890 1 2 3 4
 Verbindingsstuk 5/16" 6-kant - 1/2" 4-kant No. KB 819, Insteekhouder No. 673 6,3, Bit-Houder No. 699, Multi-handgreep No. 676, Combihouder No. 639
 Sokleutel met 2C-T-greep No. 2133 5,5 6 7 8 9 10, 3C-Schroevendraaier tbv sleufschroeven No. 2150 4 5,5 6,5 8, 3C-Schroevendraaier tbv kruiskopschroeven No. 2160 PH 1 2
 3C-Schroevendraaier tbv inwendige TX-schroeven No. 2163 TX T8 T10 T15 T20 T25 T30, Stiftsleutel tbv binnenzeskantschroeven No. 42 2,2 3 4 5 6 8 10
 Stiftsleutel tbv binnenzeskantschroeven No. 42 KEL 2,2 3 4 5 6 8 10 mm, Stiftsleutel tbv inwendige TX-schroeven No. 43 KTX T10 T15 T20 T25 T27 T30 T40
 2C-Stiftsleutel No. DT 2142 2,2 3 4 5 6 7 8 10, Borgringtangen buitenspannend No. 8000 A 1 A 2 A 21, Borgringtangen binnenspannend No. 8000 J 1 J 2 J 21
 Griptang No. 137 10, Universele tang No. 142 10 C, VDE-Combinatietang Power No. VDE 8250-180 H, VDE-Telefoontang No. VDE 8132-160 H, VDE-Zijnsijtang. VDE 8314-160 H, FPlatte beitel No. 97-250
 Kruisbeitel No. 98-125, Doorslag No. 99 12-5, Centerpons, 8-kant No. 100-12, Pendrijver, 8-kant No. 119-1,5 3 4, Ingenieurshamer No. 600 H-300
 Rolbandmaat No. 4534-5, TX-maatcontrole No. 708, Schuifmaat digitaal No. 711, Pincet met schuine punten No. 720
 Kraspen No. 745, 1/2" Slagschroevendraaier No. K 1900, Linkse tapset No. 8551 M3-M6 M6-M8 M8-M11 M11-M14 M14-M18
 Spanningzoeker No. 4615 3, 220-250 V, 3mm, Kabelmes No. 0513-09, 195 mm
 Pakkingschraper No. 133 K, TX Schroefmaat No. 708
 Draadvijl voor metrische draden No. 140, Sleutelvijlenset No. 8728 Platte stomp, 3-kant, 4-kant, halfronde, ronde vijl
 Miniatuur LED-lampje No. 649, Afstandsmodule leeg No. 1500 ED-70 K, 475x77x40 mm [7x]

TC 666-MK-043

BIT-/DOPSLEUTELSET READY TO FIX

43-delig

€66,³⁹ +BTW

- > Bit-/dopsleutelset met 5-in-1 multifunctionele bitratel
- > Multifunctionele bitratel met 180° zwenkop en T-greep functie
- > Bit-schroevendraaier met sterke magneet en hoge krachtoverdracht
- > 50 mm torsiebits voor diep liggende schroeven, impact ready
- > Bithouder met sterke magneet voor gebruik in schroefmachine
- > Bits 25 mm voor universeel schroefwerk
- > In hoogwaardige textiel-etui met CT-module in 3D-carbonlook

Slanke 5-in-1 multifunctionele bitratel met 180° zwenkop en T-greep-functie

Bit-schroevendraaier met sterke magneet en hoge krachtoverdracht



Opbergen in hoogwaardige textieltas



43-delige complete set voor mobiel gebruik



Code	Nr.	Inhoud	Lengte mm	Breedte mm	Hoogte mm	-delig	Gewicht kg
3543889	TC 666-MK-043	1/4" multifunctionele bitratel 671 M, Verlengstuk 671-M 1/4" vierkant-adapter 671-MK Bit-schroevendraaier 670M D20 5.5, D20 6, D20 7, D20 8, D20 10, D20 12, D20 13 Bits, 25 mm: PH1, PH2, PH3 PZ1, PZ2, PZ3 T10, T15, T20, T25, T27, T30, T40 HEX2.5, HEX3, HEX4, HEX5, HEX6, HEX8 SL4.5, SL5.5 Torsiebits, 50 mm: PH2 PZ1, PZ2 T20, T25, T30 HEX3, HEX4, HEX5, HEX6, Bithouder 1/4" zeskant	180	110	50	43	0,662

TC 666-H-047

BIT- EN STIFTSLEUTELSET

47-delig

€49,⁵⁸ + BTW

- > Uitgebreide torsiebit- en stiftsleutelset
- > Selectie van hoogwaardige torsiebits in 25 mm en 50 mm – extra belastbaar, extra duurzaam
- > 50 mm torsiebits voor diepe en moeilijk bereikbare schroefverbindingen
- > 25 mm torsiebits, compact en wendbaar voor universeel gebruik
- > Bit-schroevendraaier met sterke magneet houdt de schroef stevig vast
- > Haakse stiftsleutelset HEX 1,5 - 6 mm met kogelkop voor krappe ruimtes
- > In hoogwaardige textiel-etui met CT-module in 3D-carbonlook

Bit-schroevendraaier met sterke magneet houdt de schroef stevig vast

Selectie van hoogwaardige torsiebits in 25 mm en 50 mm - extra belastbaar, extra duurzaam

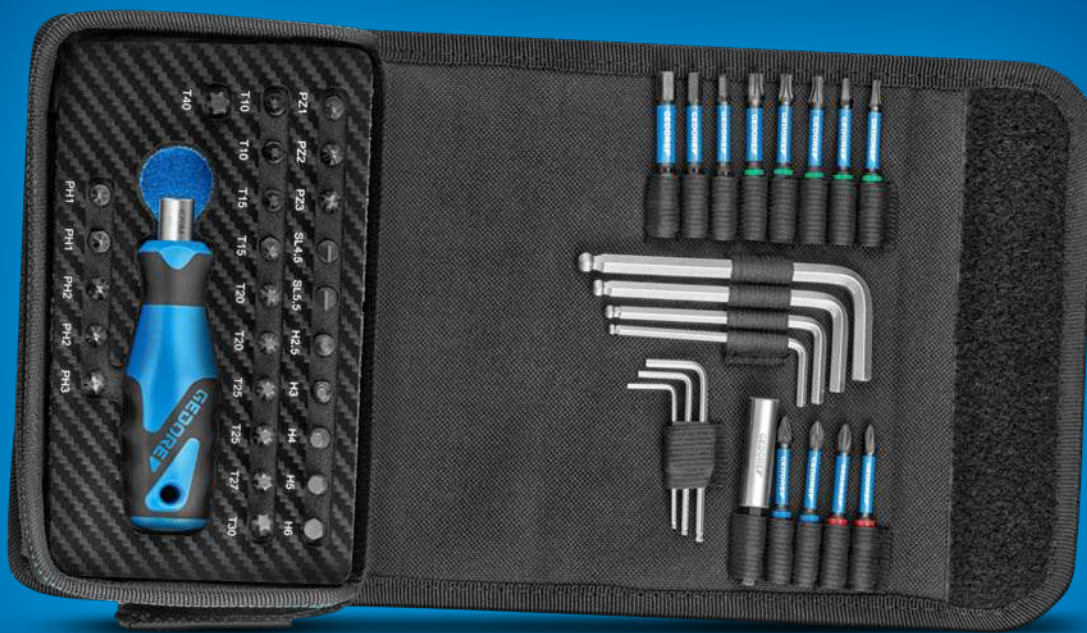

Opbergen in hoogwaardige textieltas



47-delige torsiebit- en stiftsleutelset

Haakse stiftsleutels met kogelkop voor nauwe en diepe schroefverbindingen



Code	Nr.	Inhoud	Lengte mm	Breedte mm	Hoogte mm	-delig	Gewicht kg
3543900	TC 666-H-047	Bit-schroevendraaier 670M Torsiebits, 25 mm: PH1, PH1, PH2, PH2, PH3; PZ1, PZ2, PZ3, T10, T10, T15, T15, T20, T20, T25, T25, T27, T30, T40 HEX2.5, HEX3, HEX4, HEX5, HEX6, SL4.5, SL5.5 Torsiebits, 50 mm: PH1, PH2, PZ1, PZ2, T10, T15, T20, T25, T30, HEX4, HEX5, HEX6; Inbussleutels HEX1.5, HEX2, HEX2.5, HEX3, HEX4, HEX5, HEX6, Bithouder 1/4" zeskant	180	110	50	47	0,6

TC 666-142-033

SERVICE- EN ONDERHOUDSSET 1/4"

33-delig

- > Set met gereedschap voor service & onderhoud
- > Verchroomde waterpomptang 7" met snelverstelling
- > 7UR ringratel-steekleutel 10 + 13 mm, omschakelbaar en gebogen voor krappe ruimtes
- > Adapter verandert 10 mm ratelsleutel in 1/4" ratel
- > Multi-greep met uitneembare bithouder
- > VDE-schroevendraaier SLIM DRIVE PH2 + SL 3,5 voor werkzaamheden aan elektrische installaties
- > Bevat de belangrijkste 1/4" 12-kant dopsleutels en bits
- > In hoogwaardige textiel-etui, met 2K-schuimmodule

€125,²¹_{+BTW}

33-delige set met relevante gereedschappen voor service & onderhoud

Adapter verandert 10 mm ratelsleutel in 1/4" ratel

VDE-schroevendraaier SLIM DRIVE voor werkzaamheden aan elektrische installaties

Hoogwaardige waterpomptang 7" met snelverstelling en ringratel-steekleutels 10 + 13 mm



Code	Nr.	Inhoud	Lengte mm	Breedte mm	Hoogte mm	-delig	Gewicht kg
3544540	TC 666-142-033	Waterpomptang 142-7, VDE 2160 PH 2, VDE 2172 3,5 Ringratel-steekleutel 7 UR 10, 7 UR 13, 1/4" vierkant-adapter, Multi-Grip 676 Bithouder 699, Bit-adapter 620 Aandrijfadapter 1/4" vierkant x 1/4" zeskant 25 mm, D 20 5,5, 6, 7, 8, 10, 11, 12, 13 Bits, 25 mm: PH1, PH2, HEX 2,5, 3, 4, 5, 6 mm, T10, T15, T20, T25, T27, T30 Torsiebits, 50 mm: T15, T20, T25	185	337	60	33	1,44



1041-002

PROFI-GEREEDSCHAPASSORTIMENT IN KOFFER

100-delig

- › Professioneel assortiment voor alle branches
- › Samengesteld voor praktisch mobiel gebruik
- › Robuuste metgezel – overal waar het juiste gereedschap altijd binnen handbereik moet zijn

€842,⁸⁶ + BTW



Code	Nr.	Lengte mm	Breedte mm	Hoogte mm	-delig	Gewicht kg
3082148	1041-002	490	395	185	100	12,906

Inhoud
 Ringsteeksleutel Nr. 1 B, 8 10 13 17 19 22 mm, 1/2" Dopsleutel Nr. 19, 8 10 13 17 19 22 mm, 1/2" Verlengstuk Nr. 1990-5, 1/2" Omschakelbare ratel Nr. 1993 U-20
 Doppenrail voor 14 dopsleutels 1/2" VH 19, 1/4" Bitdopsleutelset Nr. 666-U-20, met ratel 35 st., Haakse stiftsleutelset Nr. H 42-10, in houder 10 st.
 Haakse stiftsleutelset TX Nr. H 43 TX-88 in houder 8 st., Verstelbare schroefleutel Nr. 60 P 8, 8", Slaggereedschapset Nr. 106, 6 stuks., Griptang Nr. 137 10, 10"
 Vierkante priem Nr. 156 S, Terugslagvrije hamer KOMBI-PLUS R Nr. 247 H-30, Metaalzaagbeugel Nr. 406, Kabelmes Nr. 0513-09, Bougieborstel Nr. 647
 Schuifmaat Nr. 710, 3C-Schroevendraaier Nr. 2150, 3 4 5,5 6,5 8 mm, 3C-Schroevendraaier Nr. 2160, PH 0 1 2, 3C-Schroevendraaier Nr. 2160, PZ 1 2
 Rolbandmaat Nr. 4534-3 m, Spanningzoeker Nr. 4615 3, 220-250 V, 3mm, Kleine universele schaar Nr. 8096-140, Draadstriptang Nr. 8098-160 JC, 160 mm 2C handgreep
 Telefoon- en krimptang Nr. 8133-200 JC, 200 mm 2C handgreep, Combinatietang 8245-180 JC, 180 mm 2C handgreep, Zijsnijtang Power Nr. 8316-160 JC, 160 mm 2-componentenhandgreep
 Waterpomptang Nr. 142 10 TL, 10". + Volume gereedschapskoffer Nr. WK 1041 L



€473¹¹
+ BTW



1100-01

GEDORE L-BOXX® 136 MET UNIVERSEEL ASSORTIMENT

58-delig

- › Met name geschikt voor werklieden en doe-het-zelvers
- › Praktijkgericht samengesteld sortiment, voor gebruik op locatie
- › Met Check-Tool-module voor het snel vaststellen van ontbrekend gereedschap
- › GEDORE L-BOXX® 136 met Easy Click verbindingssysteem

Code	Nr.	Lengte mm	Breedte mm	Hoogte mm	-delig	Gewicht kg
2658194	1100-01	444	360	152	58	9,55

Inhoud

1/2" omschakelbare ratel Nr. 1993 U-20, 1/2" verlengstuk Nr. 1990-10, 250 mm
 1/2" cardangewricht Nr. 1995
 1/2" dopsleutels Nr. 19, 10 11 12 13 14 15 16 17 18 19 21 22 24 mm
 Verstelbare schroef sleutel Nr. 60 CP 8, 8", Waterpomptang Nr. 142 10 JC, 10"
 2C-zijnsijtang Power Nr. 8316-160 JC, 160 mm
 2C-telefoon- en krimp tang Nr. 8133-180 JC, 180 mm
 Bankhamer Nr. 600 H-500, 500 g, Beitel Nr. 110-256, 250x16 mm
 Schakelkast sleutel Nr. 45 S, voor schakelkasten en sloten
 Miniatuur LED-lamp Nr. TFK 649, Scharnierende voet Nr. E-649 F voetje tbv LED-licht Nr. TFK 649
 Kabelmes Nr. 0063-08, lemmet L. 80 mm
 Haakse stiftsleutelset Nr. H 42-10, 6-kt. 1,3 1,5 2 2,5 3 4 5 6 8 10 mm
 Stiftsleutelset Nr. SCL 43 TX-80, T9 T10 T15 T20 T25 T30 T40
 VDE-schroevendraaierset Nr. VDE 2170-2160 PH-077 Sleuf 2.5 4 5.5, kruiskop PH 0 1 2
 Spanningzoeker Nr. 4615 3, 220-250 V, 3mm, Duimstok Nr. 4533-2, 2 m
 Sleutelvijlenset Nr. 8728, platte vijl, driehoekig, vierkant, half rond, ronde vijl
 + GEDORE L-BOXX® 136 Nr. 1100 L

KL-0880-10 K MICRO-VIDEOSCOOP

- › Extreem slanke microcamera met Ø 3,9 mm
- › Stof- en waterdichte lens met regelbare LED-verlichting
- › ± 180° zwenkhoek door 2-weg scharnier
- › Foto- en videodocumentatie met datum- en tijdstempel
- › Directe weergave van foto's en video's na opname



€741,00
+ BTW



Code	Nr.	Display	Resolutie	Totale draaihoek	Aantal LEDs	Accucapaciteit	Opslag	Lengte mm	Breedte mm	Hoogte mm	Gewicht kg
3444910	KL-0880-10 K	5,0"	1280 x 720 Pixel	+/- 180°	6	5.000 mAh	Hardschalige tas	350	260	70	1,2

KL-0880-20 INFRAROOD-THERMOMETER

- › Voor snelle, contactloze temperatuurmeting, ook voor moeilijk bereikbare voorwerpen en vloeistoffen.
- › Zeer hoge meetnauwkeurigheid dankzij instelbare emissiedetectie
- › Doeldetectie met rode 12-puntslaser (kan worden uitgeschakeld)
- › Vasthoudfunctie voor meetwaarden met min/max-registratie

€42,50
+ BTW



Code	Nr.	Meetbereik (min.) °C	Meetbereik (max.) °C	Meetnauwkeurigheid %	Instelbare emissivite	Lengte mm	Breedte mm	Hoogte mm	Gewicht kg
3475840	KL-0880-20	-50 °C	+550 °C	1.5 %	0,1 tot 1,0	95	45	145	0,1

KL-0880-11 K

MICRO-VIDEOSCOOP

- > Extreem slanke microcamera met Ø 3,9 mm
- > Stof- en waterdichte lens met regelbare LED-verlichting
- > ± 180° zwenkhoek door 4-weg scharnier
- > Foto- en videodocumentatie met datum- en tijdstempel
- > Directe weergave van foto's en video's na opname

€1280,00 + BTW

**4-weg scharnier
maakt inspectie in alle
richtingen mogelijk**

**Hoge
accucapaciteit**

**Eenvoudige
bediening
met joystick**



**1,2 m sonde voor
uitgebreide inspectie
van het uitlaatsysteem**

Code	Nr.	Display	Resolutie	Totale draaihoek	Aantal LEDs	Accucapaciteit	Opslag	Lengte mm	Breedte mm	Hoogte mm	Gewicht kg
3517381	KL-0880-11 K	5,0"	1280 x 720 Pixel	+/- 180° (4-weg)	6	6.000 mAh	Hardschalige tas	415	325	140	1,5

905

GARAGE-ROLBED

- > Van PP (polypropreen) - veilig voor de huid, bestendig tegen oliën, vetten en remvloeistof
- > Werken zonder moe te worden, met aangename hoofdhouding op hoofdnekkussen
- > Diepe gootvorm geeft het lichaam extra stevigheid en maximale bewegingsvrijheid

€75,71
+ BTW



Code	Nr.	Lengte mm	Breedte mm	Hoogte mm	Gewicht kg
1823698	905	1.000	480	120	5,5

906

KNIEMAT

- > Van vaste schuimstof, blauw/zwart
- > Met handgreep

€12,35
+ BTW

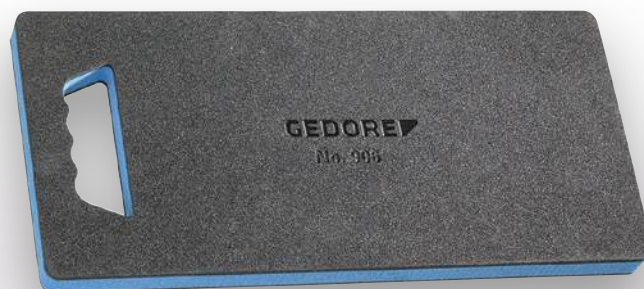

Code	Nr.	Lengte mm	Breedte mm	Hoogte mm	Gewicht kg
1942948	906	450	210	30	0,11

KL-0169-830

SPOORSTANGSLEUTEL-SET

6-delig

- > Voor het eenvoudig losmaken en afstellen van vastzittende spoorstangen zonder deze te beschadigen
- > De unieke tweedelige constructie omsluit de tegenhoudvlakken op de spoorstang volledig
- > Dit zorgt voor een gelijkmatige krachtoverbrenging en voorkomt wegglijden en dure vervanging van de gehele spoorstang
- > Conventionele steeksleutels zijn meestal te breed of worden door vervorming wijder bij de hoge toegepaste kracht



€488,00
+ BTW

Code	Nr.	voor profiel	Aandrijfvierkant inch	Uitvoering	Lengte mm
3462927	KL-0169-830	2-kant 4-kant 6-kant	3/4"	gedeeld	120

Inhoud	-delig	Gewicht kg
1x KL-0169-8324 - spoorstangsleutel, SW 24	6	2,9
1x KL-0169-8327 - spoorstangsleutel, SW 27		
1x KL-0169-8330 - spoorstangsleutel, SW 30		
1x KL-0169-8332 - spoorstangsleutel, SW 32		
1x KL-0169-8334 - spoorstangsleutel, SW 34		
1x KL-0169-8336 - spoorstangsleutel, SW 36		

KL-0115-200

WIELNAAFSLIJPER

- > Universeel toepasbaar op wielnaven bij personenauto's en bestelwagens met wieldraadeinden
- > Voor snelle reiniging van het contactvlak van de velg
- > Vaste corrosieresten kunnen eenvoudig worden verwijderd
- > Gepatenteerde snelwisselopname voor exacte centering tussen basisunit en slijpschijf

€125,00
+ BTW



Code	Nr.	Aandrijfvierkant inch	Buiten-Ø (1)
3463931	KL-0115-200	1/2"	50 mm
Buiten-Ø (2)	Lengte mm	Gewicht kg	
40 mm	110	0,5	

600 E

BANKHAMER ROTBAND-PLUS - HET ORIGINEEL

- › Bankhamer met beproefde ROTBAND-Plus-veiligheidstechniek
- › ROTBAND-Plus-beschermhuls om de steel
- › Hammerkop roodgloeiend gesmeed, DIN 1041
- › Dubbel gebogen, duurzame essensteel, DIN 5111



vanaf

€15,²¹ + BTW

Code	Nr.	Kopgewicht g	Steellengte mm	Lengte mm	Gewicht kg	excl. BTW
8581960	600 E-300	300	305	305	0,502	15,21
8582260	600 E-500	500	320	320	0,727	17,90
8582420	600 E-800	800	350	355	1,135	20,92
8582500	600 E-1000	1000	360	365	1,326	26,30



9 E-5

VOORHAMER

- › Gesmede hamerkop DIN 1042
- › Met essen hamersteel DIN 5135



€61,¹⁸ + BTW

Code	Nr.	Kopgewicht g	Totale lengte mm	Gewicht kg
8612270	9 E-5	5000	800	5,535

620 H

VUIST ROTBAND-PLUS - HET ORIGINEEL

- › Gesmede vuistkop DIN 6475
- › Gebogen hickorysteel (No. E 620 H) DIN 5135 met extra lange, geharde stalen beschermhuls
- › Door huls, borgplaat, schroef en ringspie vormen hamerkop en houten steel één geheel
- › ROTBAND-PLUS steelbevestiging, zeer veilig, lange levensduur, optimale prijs-prestatieverhouding



vanaf

€23,⁴⁵ + BTW

Code	Nr.	Kopgewicht g	Totale lengte mm	Gewicht kg	excl. BTW
8887370	620 H-1000	1000	265	1,25	23,45
8887450	620 H-1250	1250	265	1,493	24,62
8887530	620 H-1500	1500	280	1,82	26,22
8887610	620 H-2000	2000	305	2,33	32,86



116 D

PENDRIJVERSET

6-delig

- > GEDORE-Vanadiumstaal
- > Slagkoppen inductief ontlaten, koperkleurig gelakt
- > Werkvlakken blank geslepen en blank gelakt

€32,³⁵ + BTW



Code	Nr.	Inhoud	-delig	Gewicht kg
8758050	116 D	119-3-4-5-6-7-8	6	0,81

248 H

TERUGSLAGVRIJE NYLON HAMER

- > Met Hickory hamersteel
- > Splintervrije, breuk- en slijtvaste polyamide-koppen, 75 Shore D, getest tot -20° C
- > Hogere slagkracht dan normale bankhamers door metaalvulling in de kop



vanaf

€21,⁷⁶ + BTW



Code	Nr.	Ø	Lengte mm	Gewicht kg	excl. BTW
8728220	248 H-25	25	310	0,3	21,76
8868230	248 H-30	30	330	0,45	22,69
8868310	248 H-35	35	340	0,59	23,19
8868580	248 H-40	40	360	0,72	26,47
8868660	248 H-45	45	365	0,87	31,18
8868740	248 H-50	50	370	1,06	33,70

119 L

PENDRIJVERSET

6-delig

- > GEDORE-Vanadiumstaal
- > Slagkoppen inductief ontlaten, koperkleurig gelakt
- > Werkvlakken blank geslepen en blank gelakt

€37,⁹⁸ + BTW



Code	Nr.	Inhoud	-delig	Gewicht kg
8866290	119 L	119-175-4 175-5 175-6 175-7 175-8 175-10	6	0,58

113 D

DOORSLAGSET

6-delig

- > GEDORE-Vanadiumstaal
- > Slagkoppen inductief ontlaten, koperkleurig gelakt
- > Werkvlakken blank geslepen en blank gelakt

€26,⁵⁵ + BTW



Code	Nr.	Inhoud	-delig	Gewicht kg
8754060	113 D	99 10-1 2 3, 99 12-4 5 100-10	6	0,755

106 D GEREEDSCHAPSET

6-delig

- > Slagkoppen inductief ontlaten, koperkleurig gelakt
- > GEDORE-Vanadiumstaal
- > Werkvlakken blank geslepen en blank gelakt



€25,80
+ BTW

Code	Nr.	Lengte mm	Breedte mm	Hoogte mm	-delig	Gewicht kg
8725710	106 D	175	112	26	6	0,82

Inhoud

97-125 150, 98-125, 99 12-3, 100-10, 119-4

104 HS SLEUF- OF CARROSSERIEBEITEL

vlak

- > Over de gehele lengte gelijkmatig doorgehard en zorgvuldig ontlaten
- > Slagkoppen inductief ontlaten, koperkleurig gelakt
- > Nr. 104 HS met handbescherminggreep Nr. 108 UNI



€14,37
+ BTW

Code	Nr.	Schachthoogte	Breedte snijkant mm	Lengte mm	Gewicht kg
8723930	104 HS	7	26,0	220	0,45

120 SPIJKERTREKKER

> Van speciaalstaal

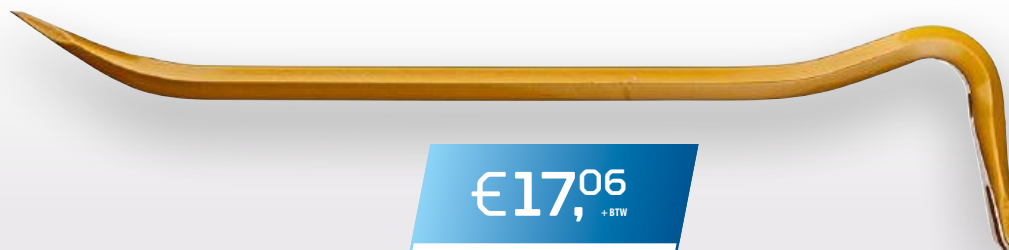

€17,06
+ BTW

vanaf

Code	Nr.	Lengte mm	Schacht-Ø	Gewicht kg	excl. BTW
8769410	120-500	500	18 mm	1,15	17,06
8769920	120-1000	1.000	18 mm	2,175	21,76



€299,92
+ BTW

KL-0173-4620 K SCHROEFDRAAD-REPARATIESET

20-delig

- > Reparatieset voor schroefdraad M3-M16
- > Traploos instelbare basissteun
- > De draad wordt absoluut braamvrij door middel van walsen teruggebracht in zijn oorspronkelijke geometrische vorm
- > De sterkte van de draad blijft volledig behouden
- > In praktische kunststofkoffer met inzet



Code	Nr.	Lengte mm	Breedte mm	Hoogte mm	-delig	Gewicht kg
3291375	KL-0173-4620 K	345	305	83	20	1,1

Inhoud

1x Draadreparatie basisapparaat
1x Draadrollerset P=0,8, 1x Draadrollerset P=1,0
1x Draadrollerset P=1,25, 1x Draadrollerset P=1,5
1x Draadrollerset P=1,75, 1x Draadrollerset P=2,0
1x Haakse inbusleutel 4 mm, 1x Kunststofkoffer

1101-1.29/1K

KOGELLAGERTREKKERSET

in i-BOXX® 72

- › Kogellagertrekker voor meer dan 30 kogellagers
- › Voor het lostrekken van kogellagers die op een as en tegelijkertijd in een behuizing zitten
- › Onbeschadigd lostrekken van groefkogellagers zonder uitbouw van de as, uitboren van de lagerkooi niet nodig (spaansvrij)
- › Met Check-Tool-module voor het snel vaststellen van ontbrekend gereedschap
- › Inzet bruikbaar in laden met de minimumafmetingen 340 x 260 x 60 mm

€454,⁶² + BTW

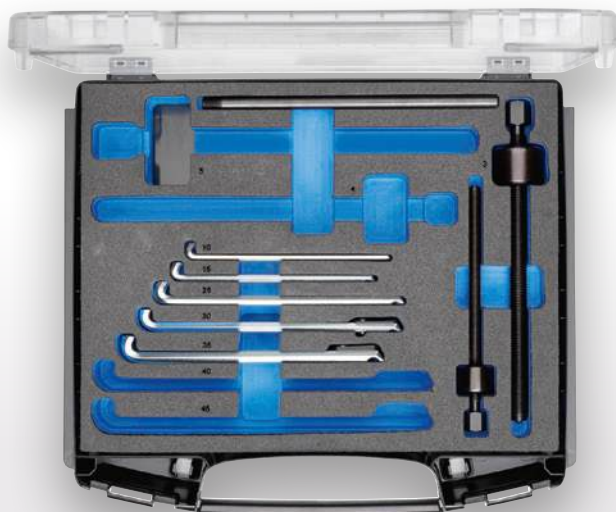

Code	Nr.	Gebruik/toepassing	Inhoud	Lengte mm	Breedte mm	Hoogte mm	Gewicht kg
2963485	1101-1.29/1K	voor kogellagers nr. 6000 6001 6002 6003 6005 6006 6007 6008 6009 6010 6011 6012 6200 6201 6202 6203 6204 6205 6206 6207 6300 6301 6302 6303 6304 6305 6306 6307 6403 6404	129/104 Kop, 129.106 Spindel 14, M10x1.5, 160 mm 129/304 Kop, 129.306 Spindel 17, M14x2.0, 210 mm 129/10 Haak 1 st. 140 mm (4x), 129/15 Haak 1 st. 140 mm (4x) 129/25 haak 1 st. 170 mm (4x) 129/30 Haak 1 st. 178mm met 3 afstandhouders (4x) 129/35 Haak 1 st. 178mm met 5 afstandhouders (4x) 1.29/0 Insteekhandgreep gebruineerd, EI-1101 CT-1.29/3K Check-Tool inzet i-BOXX 72, leeg, 1101 L GEDORE i-BOXX 72 leeg	316	367	72	2,61

1101-1.29/3K

KOGELLAGERTREKKERSET

in i-BOXX® 72

- › Kogellagertrekker voor meer dan 40 kogellagers
- › Voor het lostrekken van kogellagers die op een as en tegelijkertijd in een behuizing zitten
- › Onbeschadigd lostrekken van groefkogellagers zonder uitbouw van de as, uitboren van de lagerkooi niet nodig (spaansvrij)
- › Met Check-Tool-module voor het snel vaststellen van ontbrekend gereedschap
- › Inzet bruikbaar in laden met de minimumafmetingen 340 x 260 x 60 mm

€625,²¹ + BTW



Code	Nr.	Gebruik/toepassing	Inhoud	Lengte mm	Breedte mm	Hoogte mm	Gewicht kg
2964392	1101-1.29/3K	6000 6001 6002 6003 6004 6005 6006 6007 6008 6009 6010 6011 6012 6200 6201 6202 6203 6204 6205 6206 6207 6208 6209 6210 6211 6212 6213 6300 6301 6302 6303 6304 6305 6306 6307 6308 6309 6310 6311 6403 6404 6405 6406 6407	129/104 kop, 129.106 Spindel 14, M10x1.5, 160 mm 129/304 kop, 129.306 Spindel 17, M14x2.0, 210 mm 129/404 kop, 129.406 Spindel 19, M18x2.5, 230 mm 129/504 kop, 129.506 Spindel 22, M20x2.5, 235 mm 129/10 Haak 1 stuk 140 mm (4x) 129/15 Haak 1 stuk 140 mm (4x) 129/25 Haak 1 stuk 170 mm (4x) 129/30 Haak 1 stuk 178 mm met 3 afstandhouders (4x) 129/35 Haak 1 stuk 178 mm met 5 afstandhouders (4x) 129/40 Haak 1 stuk 226 mm met 5 afstandhouders (4x) 129/45 Haak 1 stuk 226 mm met 11 afstandhouders (4x) 1.29/0 Steekgreep, EI-1101 CT-1.29/3K schuiminzet i-BOXX 72, leeg + 1101 L GEDORE i-BOXX 72 leeg	316	367	72	5,78



1100-1.30

BINNENTREKKER-SET

in L-BOXX® 136, 8-delig

- > Voor binnendiameter 12 - 35 mm
- > Voor extreem nauw aansluitende kogellagers, ringen, bussen en oliekeringen en Simmeringen®
- > Flexibele toepassingsmogelijkheden door glijhamer en contrasteun
- > Met Check-Tool-module voor het snel vaststellen van ontbrekend gereedschap



Code	Nr.	Inhoud
2836041	1100-1.30	Estrattore per interni N. 1.30/2, 12-15 mm, Estrattore per interni N. 1.30/3, 15-19 mm Estrattore per interni N. 1.30/4, 19-25 mm, Estrattore per interni N. 1.30/4A, 25-30 mm Estrattore per interni N. 1.30/45, 30-35 mm, Supporto N. 1.36/1 per 1.30/0 - 1.30/5 Estrattore a percussione N. 1.35/2, 500 mm, 1,7 kg, + GEDORE L-BOXX® 136 N. 1100 L

Lengte mm	Breedte mm	Hoogte mm	-delig	Gewicht kg
444	360	152	8	8,28

1101-1.31/0-H

BINNENTREKKER-SET

met contrasteun en glijhamer in i-BOXX

- > Compacte en handzame set bestaande uit binnentrekkers, contrasteun en glijhamer
- > Compacte en handzame i-BOXX geschikt voor mobiel en stationair gebruik
- > Check-tool-inzet geschikt voor L-BOXX en gereedschapswagens/-werkbanken met minimale ladeafmeting 340 x 260 x 60 mm
- > Check-Tool-inlay waarmee ontbrekend gereedschap snel wordt ontdekt



Code	Nr.	Inhoud
3461734	1101-1.31/0-H	1.30/1 Binnentrekker voor Ø 8-12mm, 1.30/2 Binnentrekker voor Ø 12-15 mm 1.30/3 Binnentrekker voor Ø 14-19 mm, 1.30/4 Binnentrekker voor Ø 19-25 mm 1.30/4A Binnentrekker voor Ø 24-30 mm, 1.36/1 Contrasteun voor 1.30/0 - 1.30/5 1.35/1A Glij-hamer 700g voor 1.30/0 - 1.30/5, 1101 L GEDORE i-Boxx 72 Kleine onderdelenkoffer EI-1101 CT-1.31/0-H Check-Tool-module, leeg

Lengte mm	Breedte mm	Hoogte mm	-delig	Gewicht kg
367	316	72	8	3,5



1100-1.04

UNIVERSELE TREKKERSET

in L-BOXX® 136, 13-delig

- > Met twee- en driearmige traverse
- > Met zowel massief stalen- en slanke haken als verlengstukken
- > Ook met extra slanke trekbecken voor krappe bouwruimtes
- > Combinatie van 12 verschillende trekkers mogelijk
- > Met haakrem voor snelle en veilige haakpositionering
- > Met Check-Tool-module voor het snel vaststellen van ontbrekend gereedschap

Code	Nr.	Lengte mm	Breedte mm	Hoogte mm	-delig	Gewicht kg
2838362	1100-1.04	444	360	152	13	7,85

Inhoud

Universele trekker HIGH POWER Nr. 1.04/HP1A-B, 2-arm, 130x100 mm
 Traverse Nr. 107/1A03, 3-armig 180 mm
 Haak Nr. 106/A-100-B, geheel van staal, haakrem 100 mm
 3x verlengstuk Nr. 106/A-100-VB met haakrem 100 mm
 3x haak Nr. 106/A-100-S, slank 100 mm
 3x haak Nr. 106/S101-S, zonder klemstuk
 spindel Nr. 1.1406200, ZW 17 M14x1,5 200 mm, + GEDORE L-BOXX® 136 Nr. 1100 L

1.04/ST

TREKKER-SET

met werkplaatsstandaard, 3-delig

- > Robuuste, in matrijs gesmede uitvoering
- > Dankzij de buigmomentversterking aan de bovenzijde beschikt de ergonomisch gevormde traverse over nog hogere en betrouwbaare lostrekmomenten
- > Afstelschaal voor gelijkmatige afstelling van de trekhaken
- > De snelverstelling draagt bij aan een ergonomische en snelle werkwijze
- > Door de haken om te steken bruikbaar als buiten- en binnentrekker

€511,76 + BTW



Code	Nr.	Inhoud	-delig	Gewicht kg
1675982	1.04/ST	1.04/1A Universele trekker 2-armige 130x100 mm, 1.04/2A Universele trekker 2-armige 200x150 mm 1.04/3A Universele trekker met 2 armen 350x200 mm, 1.04/97 Stand leeg voor 1.04 serie	3	15,2

1.04/HP2A-B

UNIVERSELE TREKKER HIGH POWER

2-armig, volledig stalen haken met haakrem

- > Traverse speciaal gehard en getemperd, belasting met dubbele trekkracht mogelijk
- > Lostrekhaak uit een stuk gesmeed, daardoor beter passend, stabiel, veiliger
- > Met haakrem voor snelle en veilige haakpositionering
- > Afstelschaal voor gelijkmatige afstelling van de trekhaken

€180,34 + BTW



Code	Nr.	Spanwijdte bij uitwendig trekken (max.) mm	Spanwijdte bij inwendig trekken (min.) mm	Spanwijdte bij inwendig trekken (max.) mm	Spandiepte bruikbaar mm	Trekkracht (max.) t	Spindel-schroefdraad maat	Sleutelwijdte mm	Haakvoet-breedte op het aangrijpvak mm	Haakvoet-diepte bruikbaar mm	Haakvoet-dikte aan het uiteinde mm	Schaal-verdeling aanwezig	Gewicht kg
1981153	1.04/HP2A-B	200	110	260	150	10	G1/2x210mm	22	30	24	3,5	x	3,4

1.04/ST-HP-B

TREKKER-SET

met werkplaatsstandaard, 3-delig

- > Bestaande uit 3 trekkers in verschillende afmetingen
- > Traverse speciaal gehard en getemperd, belasting met dubbele trekkraft mogelijk
- > Haken uit één stuk gesmeed
- > Met haakrem voor snelle en veilige haakpositionering
- > Afstelschaal voor gelijkmatige afstelling van de trekhaken
- > Door de haken om te steken bruikbaar als buiten- en binnentrekker

€569,75 + BTW



Met haakrem - beveiliging tegen ongewenst wegglijden van de haken

Moeiteloos trekken, minder kracht nodig

Snelverstel optie

Verhoogde veiligheid en duurzaamheid dankzij hoogbelastbare componenten

Code	Nr.	Inhoud	-delig	Gewicht kg
2300044	1.04/ST-HP-B	1.04/HP1A-B Trekker HIGH POWER 2-armige 130x100 mm 1.04/HP2A-B Trekker HIGH POWER 2-armige 200x150 mm 1.04/HP3A-B Trekker HIGH POWER 2-armige 350x200 mm 1.04/97 Standaard leeg voor 1.04 serie	3	14,48



1.81/K-12

DRAADEIND-ADAPTER-SET

voor 1-gaats toepassingen, 11-delig

- > De draadeind-adapters dienen voor het lostrekken van bijv. deksels met een draadgat
- > Voor schroefdraad M4, M5, M6, M8, M10, M12, M14, M16, M18 inclusief 700 g glijhamer

€131,⁵¹
+ BTW

Code	Nr.	Lengte mm	Breedte mm	Hoogte mm	Gewicht kg
1936557	1.81/K-12	270	230	84	1,975

Inhoud

1.35/1A Glij-hamer 270 mm, 700 g
 181/101 Draadeind-adapter M10 / M4
 181/102 Draadeind-adapter M10 / M5
 181/103 Draadeind-adapter M10 / M6
 181/104 Draadeind-adapter M10 / M8
 181/105 Draadeind-adapter M10 / M10
 181/106 Draadeind-adapter M10 / M12
 181/210 Draadeind-adapter M14x1,5 / M14
 181/211 Draadeind-adapter M14x1,5 / M16
 181/212 Draadeind-adapter M14x1,5 / M18
 135/125-II Adapter M10 - M14x1,5
 181/1299 Kunststof koffer met schuimrubberen inleg

1.07/2A1-B

UNIVERSELE TREKKER

3-armig, volledig stalen haken met haakrem

- > Veilige grip en gecentreerd trekken door gelijkmatige verdeling van de belasting op 3 haken
- > Lostrekhaak uit een stuk gesmeed, daardoor beter passend, stabiel, veiliger
- > Met haakrem voor snelle en veilige haakpositionering
- > Instelschaal voor het gelijkmatig instellen van de haken. Maakt ook bij zeer grote lostrekkrachten een centrisc en krachtgeoptimaliseerd lostrekken mogelijk
- > Als toebehoren zijn verwisselbare haken voor meerdere spandiepten leverbaar



€171,³⁴
+ BTW



Code	Nr.	Spanwijdte bij uitwendig trekken (max.) mm	Spanwijdte bij inwendig trekken (min.) mm	Spanwijdte bij inwendig trekken (max.) mm	Spandiepte bruikbaar mm	Trekkracht (max.) t	Spindel-schroefdraad maat	Sleutel-wijdte mm	Haakvoet-breedte op het aangrijpvlak mm	Haakvoet-diepte bruikbaar mm	Haakvoet-dikte aan het uiteinde mm	Gewicht kg
1957988	1.07/2A1-B	200	100	260	150	5	G 1/2 x 210	22	30	24	3,5	3,96

1.07/K-2-SE

TREKKER-SET

met 3 haken, 6-delig

- > Kleine, handzame set voor 2- en 3-armige toepassingen op moeilijk toegankelijke plaatsen
- > Slanke haakvoeten
- > De snelverstelling draagt bij aan een ergonomische en snelle werkwijze



Code	Nr.	max. t	-delig	Gewicht kg
1645455	1.07/K-2-SE	5,0	6	5,5

Inhoud

106/203 Traverse 2-armig 220 mm
107/203 Traverse 3-armig 220 mm
106/B-150-SE Trekhaak met snelspanner 150 mm (3x)
1.2106210 Spindel 22, G 1/2", 210 mm
107/299-SE Kunststof koffer met schuimrubber inleg voor 1.07/K-2-SE

1.85/1

LAGERMONTAGESET

37-delig

- > Met deze lagermontage-set kunnen moeiteloos en zonder beschadiging meer dan 200 verschillende lagers worden ingebouwd
- > Het slagvaste kunststof is licht van gewicht, maar toch even sterk als metalen varianten.
- > De slagringen worden nu op de bus geborgd



Code	Nr.	Lengte mm	Breedte mm	Hoogte mm	-delig	Gewicht kg
1120778	1.85/1	360	450	140	37	5,2

Inhoud

33 slagringen, 10-50 mm voor buitenste Ø 26-110 mm
3 aluminium slagmoffen
1 terugslagvrije hamer met nylon koppen (1,2 kg)

1.32/2

BINNEN- EN BUITENTREKKER-SET

15-delig

- > Set met binnentrekkers, contrasteunen, trekstangen, buitentrekkers en tapeind-uitdraaiers
- > In stabiele stalen cassette



Code	Nr.	-delig	Gewicht kg
8015340	1.32/2	15	17,8

Inhoud

1.30/2 binnentrekker 12-15 mm
1.30/3 binnentrekker 15-19 mm
1.30/4 binnentrekker 19-25 mm
1.30/4A binnentrekker 25-30 mm
1.30/5 binnentrekker 30-35 mm
1.30/6 binnentrekker 35-45 mm
1.30/7 binnentrekker 45-55 mm
1.30/8 binnentrekker 55-70 mm
1.36/1 Tegensteun voor 1.30/0 - 1.30/5
1.36/2 Tegensteun voor 1.30/6 - 1.30/7
1.19/OXS 3-armige trekker XS haak 50x70 mm
1.12/02 Poolklemmentrekker 2-armig 60x40 mm
1.06/1 Universele trekker 2-armig 90x100 mm
1.06/2 Universele trekker 2-armig 160x150 mm
1.28/1 tapeind- en uitdraaier 6-13 mm
132/299B stalen kist leeg

8133-180 JC

TELEFOON- EN KRIMPTANG

met snijvlakken, vertand, rechte uitvoering

- > Multifunctionele tang voor de mechanische en elektronische sector
- > Vasthouden, knippen, strippen, krimpen, afknellen
- > Half-ronde bekken, grijpvlakken recht, vertand
- > Inductief geharde precisie-snijvlakken, snijvlakken gehard tot 62-64 HRC
- > Tbv middelhard draad van 1,6 mm en zacht draad tot 3 mm
- > Zum krimpen van adereindhulzen (0,5 - 2,5 mm²)
- > Voor het strippen van enkele aders (0,5 - 2,5 mm²)



€28,32
+ BTW

Code	Nr.	Totale lengte mm	Snijwaarden	Gewicht kg
6722110	8133-180 JC	180	Harde draad: 1,6 mm / 14 AWG, Middelharde draad: 3 mm / 9 AWG	0,17

8150

CRIMPMAX-360 PROFESSIONAL KRIMPTANG

- > Lichtgewicht, handige kabelschoentang, met minimale handkracht te bedienen en te gebruiken op moeilijk bereikbare plaatsen
- > Krimpwerkgebied 360° draaibaar in stappen van 45°
- > Voor adereindhulzen met en zonder isolatiekraag tot een lengte van 18 mm en een doorsnede van 0,08 tot 16,0 mm² en tweelinghulzen van 2x 0,25 tot 2x 10,0 mm² in slechts één tang!
- > Krimpgereedschap past zich automatisch aan verschillende doorsneden aan
- > Met noodontgrendelingsfunctie voor handmatig onderbreken van het krimpproces
- > Met hoge precisie vervaardigd en in de fabriek optimaal afgesteld, zodat geen verdere afstelling van de krimpkracht nodig is

€131,60
+ BTW



8151

KABELSCHOENTANG CRIMPMAX-FLEX PROFESSIONAL

- > Flexibel gereedschapssysteem bestaande uit sets basisgereedschap en krimbekken die snel en zonder gereedschap kunnen worden verwisseld
- > Voor het krimpen van kabels met aderdoorsneden tot 16 mm²
- > Ergonomische softgrips met antislip
- > Ontgrendelbare positieve vergrendeling beveiligd de volledige verkrimping
- > Bevat inzetstuk 8151-1: voor verwerking van rood 0,5-1,5mm²/blauw 1,5-2,5mm²/geel 4,0-6,0mm² geïsoleerde contacten
- > Bevat inzetstuk 8151-2: voor verwerking van adereindhulzen met en zonder isolatiekraag (0,14-10mm²)
- > Bevat inzetstuk 8151-3: voor verwerking van niet-geïsoleerde oog-, penkabelschoenen en connectoren zonder isolatie alsook mini kabelschoenen (0,1-10mm²)
- > Extra krimpinzetten geïntegreerd in de greep

€151,09
+ BTW



Code	Nr.	Capaciteit mm ²	AWG	Totale lengte mm	Totale breedte mm	Gewicht kg
3416437	8150	0,08-16	26-8	193	62	0,45

Code	Nr.	Capaciteit mm ²	AWG	Totale lengte mm	Totale breedte mm	Gewicht kg
3416445	8151	0,14-10 0,5-6 0,1-10	26-8 20-10 26-8	220	80	0,51

8245-180 JC

COMBINATIETANG

Euro-model

- > Uitvoering volgens DIN ISO 5746
- > Universeel model met slanke kop, speciaal geschikt voor moeilijk bereikbare plaatsen
- > Inductief geharde precisie-snijvlakken, snijvlakken gehard tot 62-64 HRC
- > Tbv rond en vlak materiaal
- > Uitvoering JC = verchromd, met 2-componenten-handgrepen



€18,⁸²_{+ BTW}

Code	Nr.	Lengte mm	Beklengte mm	Kopbreedte mm	Puntbreedte mm	Kopdikte mm	Snijwaarden	Gewicht kg
6733150	8245-180 JC	180	38	27,0	6,4	9,8	Harde draad: 2,2 mm / 11 AWG, Middelharde draad: 3,4 mm / 8 AWG Zachte draad: 5 mm / 4 AWG, CU-kabel, meerdraads: 16 mm ² Meerdraads kabel Ø: 12 mm	0,26

8316

ZIJSNIJTANG POWER

Amerikaans model

- > Uitvoering volgens DIN ISO 5749
- > Hoge hefboomwerking tbv gemakkelijk snijden
- > Inductiegeharte snijkanten (63 - 65 HRC) maken consistente snijprestaties over een lange periode mogelijk
- > Hoogste snijprestaties met minder inspanning door het optimale samenspel van snijvlakgeometrie, excentrisch scharnier en ergonomische handgripconstructie
- > Uitvoering JC = verchromd, met 2-componenten-handgrepen
- > Model TC = verchromd, met blauw gedompelde handgrepen

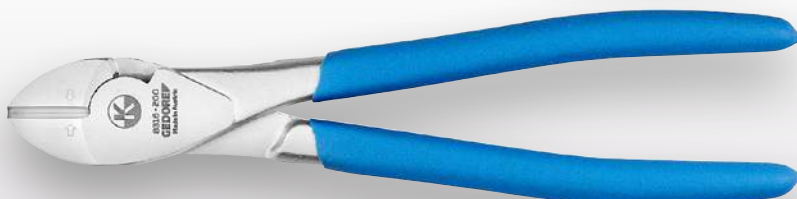

€26,⁵⁵_{+ BTW}



vanaf

Code	Nr.	Lengte mm	Kaaklengte mm	Kaakbreedte mm	Hoofddikte mm	Gewicht kg	excl. BTW
6744510	8316-160 JC	160	19	24,5	10,0	0,225	26,55
3463788	8316-200 TC	210	22	28,0	11,0	0,27	27,14

142

WATERPOMPTANG

- > Verchromde uitvoering verhoogt de roestbescherming en verlengt de levensduur van de tang
- > Inductiehardening verlengt de levensduur van de vertanding
- > De gedompelde handgrepen liggen prettig in de hand en zorgen voor isolatie bij hoge en lage temperaturen
- > Licht gebogen greepvorm en groter contactoppervlak met de hand voor ergonomisch werken
- > Aanpassing van de maat aan het werkstuk door fijnafstelling via drukknop
- > Minder risico op verwondingen dankzij klembeveiliging
- > Zelfklemmend dankzij speciale schuine vertanding
- > Verkrijgbaar in maten van 7" - 16"

vanaf

€29,⁷⁵_{+ BTW}



Code	Nr.	Lengte mm	Breedte mm	Hoogte mm	Spanwijdte mm	Gewicht kg	excl. BTW
3462633	142 10 TC	250	7,5	48,0	38	0,34	29,75
3462722	142 12 TC	310	8,5	55,0	44	0,56	35,04

S 8303

TANGENSET

3-delig

- > Courante samenstelling
- > Bestaande uit universele tang, kracht-combinatietang en kracht-zijnschaar voor verschillende reparaties en onderhoudswerkzaamheden
- > Verchroomd oppervlak zorgen voor een goede bescherming tegen corrosie
- > Uitvoering JC = verchroomd, met 2-componenten-handgrepen
- > Model TC = verchroomd, met blauw gedompelde handgrepen



vanaf

€57,48

+ BTW



Code	Nr.	-delig	Gewicht kg	excl. BTW
3462781	S 8303 TC	3	0,88	57,48

Inhoud

Waterpomptang No. 142 10 TC, 10", 15-voudig verstelbaar, dompelgeïsoleerd
 Combinatietang Power No. 8250-180 TC, 180 mm, dompelgeïsoleerd
 Zijsnijtang Power No. 8316-160 TC, 160 mm, dompelgeïsoleerd

Code	Nr.	-delig	Gewicht kg	excl. BTW
6703160	S 8303 JC	3	1,005	80,76

Inhoud

Waterpomptang tang Nr. 142 10 JC, 10", 15-voudig verstelbaar, 2-componentenhandgreep
 Combinatietang Power Nr. 8250-180 JC, 180 mm, 2-componentenhandgreep
 Zijsnijtang Power Nr. 8316-160 JC, 160 mm, 2-componentenhandgreep



8340 Z-200 TC

BOUTENSCHAAR

- > Compacte kracht-boutenschaar met bijzonder hoge snijcapaciteit
- > Geringe krachtinspanning nodig agv optimale hefboomwerking scharnier
- > Slijtvaste draai-drukklagerbouten reduceren de wrijving tijdens het snijden
- > Tweezijdig ingefreesd met extra snede, bij het scharnier, garandeert de beste hefboomwerking tbv grotere draaddiameter
- > Model TC = verchroomd, met blauw gedompelde handgrepen



€37,65

+ BTW



Code	Nr.	Totale lengte mm	Snijwaarden	Gewicht kg
3464954	8340 Z-200 TC	210	Pianodraad: 3,8 mm Harde draad: 5 mm / 4 AWG Middelharde draad: 6 mm / 3 AWG Zachte draad: 6 mm / 3 AWG	0,36

SLEUTELTANG



€39,⁶⁶_{+BTW}

vanaf

Universeel gereedschap
om vast te houden, te buigen,
te persen en te grijpen

Te gebruiken als "ratelsteeksleutel" - snel en comfortabel vast- en losdraaien van zeskant schroeven en -moeren

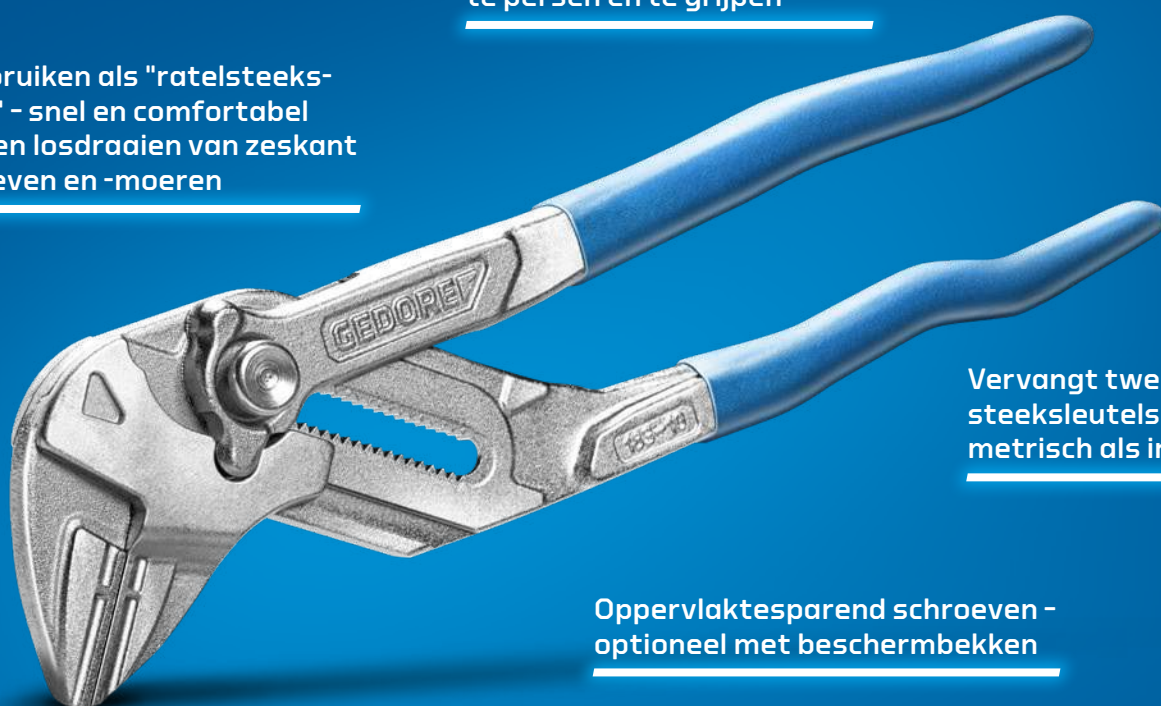

Vervangt twee sets steeksleutels, zowel metrisch als inch

Oppervlaktesparend schroeven - optioneel met beschermbecken

183

SLEUTELTANG

- > De functie van zowel schroefleutel als tang samengevoegd in één stuks gereedschap
- > Schadevrije montage van schroefverbindingen met een kwetsbaar oppervlak (bijv. verchroomde armaturen)
- > Perfect voor het buigen, vasthouden, persen en grijpen van verschillende werkstukken
- > Beschermbecken als optie verkrijgbaar
- > Model TC = verchroomd, met blauw gedompelde handgrepen

E-183

SET BESCHERMBEKKEN

4 stuks

- > Optionele beschermbecken voor GEDORE sleuteltangen
- > Voor het zorgvuldig monteren van oppervlakgevoelige schroefverbindingen

vanaf

€9,⁷⁵_{+BTW}

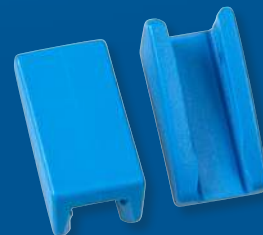

Code	Nr.	Maat	Spanwijdte mm	Lengte mm	Gewicht kg	excl. BTW
3066029	183 7 TC	7	42	185	0,265	39,66
3066037	183 10 TC	10	52	260	0,545	43,78
3066045	183 12 TC	12	72	300	0,63	51,93

Code	Nr.	-delig	Gewicht kg	excl. BTW
3223779	E-183-10	4	0,04	9,75
3254305	E-183-7	4	0,013	9,75
3459039	E-183-12	4	0,018	15,88

HOEKPIJPTANG ECK-SCHWEDE-SNAP®

- > Uitvoering volgens DIN 5234 vorm C
- > Driepunts-pijptang met groot prestatievermogen
- > Vooral geschikt voor werkzaamheden bij beperkte ruimte
- > Matrijsgesmeed
- > Zelfklemmend, vertanding tegen de draairichting in gezet
- > Getemperd, vertanding bovendien inductief gehard



€54,62
+ BTW

vanaf

Code	Nr.	Grootte	Buis-Ø mm	Lengte mm	Gewicht kg	excl. BTW
4500140	100 1	1	48	320	0,84	54,62
4500220	100 1.1/2	1.1/2	60	420	1,47	70,67
4500300	100 2	2	80	550	2,24	94,54

8000 AE

BORGRINGTANG VOOR UITWENDIGE BORGRINGEN

vorm A

- > Tbv borgringen vlg. DIN 471, DIN 983
- > Rechte punten
- > Met binnenliggende openingsveer
- > Geschroefde scharnierverbinding
- > Ingedrukte punten van zeer slijtvast walslagerstaal



€18,15
+ BTW

vanaf

Code	Nr.	Asdiameter mm	Asdiameter "	Totale lengte mm	Koplengte	Punt-Ø	Gewicht kg	excl. BTW
2930668	8000 AE 1	10-25	3/8-1	145	39	1,3	0,127	18,15
2923602	8000 AE 2	19-60	3/4-2.3/8	185	57	1,8	0,198	20,00

8000 JE

BORGRINGTANG VOOR INWENDIGE BORGRINGEN

- > Tbv borgringen vlg. DIN 472, DIN 984
- > Rechte punten
- > Geschroefde scharnierverbinding
- > Ingedrukte punten van zeer slijtvast walslagerstaal



€17,14
+ BTW

vanaf

Code	Nr.	Asdiameter mm	Asdiameter "	Totale lengte mm	Koplengte	Punt-Ø	Gewicht kg	excl. BTW
2930765	8000 JE 1	12-25	3/8-1	140	41	1,3	0,08	17,14
2930773	8000 JE 2	19-60	3/4-2.3/8	180	54	1,8	0,155	18,15

4529

KABEL-STRIPMES

- > Voor het strippen van ronde kabels van 4-28 mm
- > Geïntegreerde draadstripfunctie voor flexibele en massieve draad
- > Automatische omschakeling van de kling op rond- of langssnede zonder het mes weg te nemen
- > Binnenmes met instelbare snijdiepte, draaibaar gemonteerd

€19,08
+ BTW



Code	Nr.	Totale lengte mm	Gewicht kg
2955393	4529	145	0,15

36 2-200

BANDSLEUTEL

- > Met sterke, anti-slip weefselband (Nr. E-36), extra breed = 25 mm

€45,46
+ BTW



Code	Nr.	voor (max.) Ø mm	voor (max.) Ø inch
6327400	36 2-200	200	8"
Totale lengte mm		Bandbreedte mm	Gewicht kg
295		25	0,61

137 10

GRIPTANG

- > Met stelschroef en ontgrendelingshendel, bij Nr. 137 10 blauw geïsoleerd
- > Gesmede, geharde bekken, speciaal gevormd, voor zeker klemmen, spannen of vasthouden
- > Plaatstalen huis, met grote stabiliteit
- > De automatisch aangebrachte las tussen de bovenbek en het plaatstalen huis garandeert een zeer sterke verbinding
- > De doordachte bekvorm garandeert grip op minimaal drie plaatsen bij iedere materiaalvorm
- > Wijkt niet onder zware belasting
- > Veilige ontgrendeling

€21,43
+ BTW



Code	Nr.	Totale lengte mm	Totale lengte inch
6406700	137 10	230	10"
Spanwijdte mm		Spanwijdte inch	Gewicht kg
32		1.1/4	0,53

8154

DRAADSTRIPTANG STRIPPMAX-PISTOL, PROFESSIONELE DRAADSTRIPPER

- > Zelfinstellend snij- en strippgereedschap voor doorsnedes van 0,02 - 10 mm²/AWG 34 - 8, cassette met recht mes
- > Duurzame geïntegreerde snijfunctie
- > Snijcapaciteit: soepele geleiders, 10 mm²/8 AWG. Harde geleiders, 1,5 mm²/16 AWG
- > Mogelijkheid tot fijnafstelling voor het verwijderen van dunne en dikke isolatie zonder de geleiders te beschadigen
- > Pistoolgreep maakt moeiteloos bedienen mogelijk
- > Verwisselbare stripcassettes zonder gereedschap voor een bijzonder grote en veelzijdige stripcapaciteit

€80,76
+ BTW



Code	Nr.	Kabeldoorsnede mm ²	AWG	Gewicht kg
3416453	8154	0,02 - 10	34-8	0,51

1090

GEREEDSCHAPKOFFER ELEKTRICIEN

87-delig

> De perfecte set voor een elektromonteur, maar ook voor bijvoorbeeld een huismeester

€709,²⁴
+ BTW

6,3 1/4" mm



Code	Nr.	Lengte mm	Breedte mm	Hoogte mm	-delig	Gewicht kg
6601590	1090	490	395	185	87	13,155

Inhoud

6 14x17 18x19 21x23 22x24, 8-011 Steeksleutelset 11dlg 4,5-13mm, D 20 TMU-10 Dopsleutelset 1/4" 40dlg UD-IN-IS-PH-PZ-TX
H 42-10 Stiftsleutelset in houder 10dlg 1,3-10mm, 183 10 TC Sleutel tang 10", 142 10 TL Universele tang 10" 15-voudig verstelbaar dompelgeïsoleerd, VDE 2162 PZ 1 2 VDE 2162 PH 1 2
VDE 2172 3,5 4,0 5,5 6,5, 406 Metaalzaagbeugel, 746 Hardmetalen kraspen, 4528 Kabelmes, 4534-3 Rolbandmaat 3 m, VDE 4616 Spanningzoeker 2-polig 1000V LED-display
VDE 8098-160 H VDE Draadstriptang met huls-isolatie 160 mm, VDE 8250-180 H VDE Combinatietang Power met huls-isolatie 180 mm
VDE 8131 AB-200 H VDE Telefoontang 200mm gebogen met huls-isolatie, VDE 8316-200 H VDE Zijsnijtang Power 200 mm, huls-isolatie, 95-175 Platte beitel vlak-ovaal, 175x20x12 mm
600 H-300 Bankhamer ROTBAND-PLUS met hickory handvat, 300 g, 45 S Schakelkastleutel universeel, WK 1041 L Volume gereedschapskist leeg

1100-1094

VDE-GEREEDSCHAPSET HYBRID

53-delig

- > Het perfecte gereedschapassortiment voor reparatie- en onderhoudswerkzaamheden aan hybride en elektrische voertuigen
- > Geschikt voor voertuigen van alle fabrikanten
- > Alle gereedschappen geïsoleerd volgens EN 60900/EC 60900
- > GEDORE L-BOXX® 136 compatibel met de Sortimo® bedrijfswageninrichting in uw serviceauto

€660,⁵⁰
+ BTW



Code	Nr.	Lengte mm	Breedte mm	Hoogte mm	-delig	Gewicht kg
2979063	1100-1094	444	360	152	53	8,28

Inhoud

3/8" VDE-Dopsleutel Nr. VDE 30, 6 8 9 10 11 12 13 14 15 16 17 18 19 20 22 mm
3/8" VDE-Dopsleutelschroevendraaier Nr. VDE INX 30, 8 10 12 mm
3/8" VDE-Verlengstuk Nr. VDE 3090 -3 -6, 75 150 mm
3/8" VDE Omschakelbare ratel Nr. VDE 3093 U
VDE-Schroevendraaier sleuf Nr. VDE 2170, 2,5 3,5 4 5,5 mm
VDE-Schroevendraaier kruiskop Nr. VDE 2160 PH 1 2 3
VDE-Schroevendraaier TX Nr. VDE 2163 TX T20 T25 T30
VDE-Kabelschaar Nr. VDE 8094, 200 mm
VDE Waterpomp tang Nr. VDE 146 10, 10"
VDE Combinatietang Power Nr. VDE 8250-200 H, 200 mm
VDE Zijsnijtang Power No. VDE 8314-180 H, 180 mm
VDE Telefoontang No. VDE 8132 AB-200 JC, 200 mm gewinkelt
VDE Platbektang No. VDE 8120-160 H, 160 mm 2C-greep
VDE Kabelmes No. VDE 4522, 180 mm 2C-greep
Isolatie tulle Nr. V 914, maat 1 2 3

10 3/8" 1000V



VDE 2162-2172 PM-06

VDE-SCHROEVENDRAAIERSET SLIM DRIVE

6-delig

- › Tbv sleuf-, kruis-PH en PlusMinus-kruiskop-schroeven
- › Ultra kleine klingdiameter biedt volledige mechanische en elektrische veiligheid
- › Geïsoleerd tot 1000 V, volgens EN 60900/IEC 60900, volledig geïsoleerd blad
- › Ergonomische 3-componenten Power-Grip³ handgreep voor maximale krachtoverbrenging met minimale belasting voor de hand

€49,⁸³
+ BTW



Code	Nr.	Inhoud	-delig	Gewicht kg
2928701	VDE 2162-2172 PM-06	VDE 2172 3,5 4 5,5 VDE 2162 PH1 2 VDE 2164 5L/PH2	6	0,57

VDE 2162-2172 PZ-06

VDE-SCHROEVENDRAAIERSET SLIM DRIVE

6-delig

- › Tbv zaagsnede- en kruiskop-schroeven PZ
- › Ultra kleine klingdiameter biedt volledige mechanische en elektrische veiligheid
- › Geïsoleerd tot 1000 V, volgens EN 60900/IEC 60900, volledig geïsoleerd blad
- › Ergonomische 3-componenten Power-Grip³ handgreep voor maximale krachtoverbrenging met minimale belasting voor de hand

€47,³¹
+ BTW



Code	Nr.	Inhoud	-delig	Gewicht kg
2928728	VDE 2162-2172 PZ-06	VDE 21723,5 4 5,5 6,5 VDE 2162 PZ1 2	6	0,6

VDE 2170-2160 PH-077

VDE-SCHROEVENDRAAIERSET

7-delig

- › Markering van vorm en grootte op het uiteinde van de handgreep
- › Beschermende isolatie tot 1000 V AC volgens DIN EN/IEC 60900, volledig geïsoleerd blad
- › Ergonomische handgreepvorm voor nauwkeurig werken zonder vermoeidheid
- › Vormsluitende verbinding van handvat en blad voor optimale krachtoverbrenging

€42,¹⁸
+ BTW



Code	Nr.	Inhoud	-delig	Gewicht kg
1616048	VDE 2170-2160 PH-077	VDE 2170 2,5 4 5,5 6,5 mm VDE 2160 PH 0 1 2	7	0,6

VDE 183 10

VDE-SLEUTELTANG

- > Verstelbaar, universeel gereedschap voor schroeven, buigen, vasthouden, persen en grijpen
- > Gladde bekken voor het voorzichtig vastpakken van oppervlakgevoelige werkstukken (bijv. verchromde schroefverbindingen, badkamer-armaturen)
- > De functie van zowel ratel-schroefleutel als tang samengevoegd in één stuks gereedschap
- > Unieke functionele bek-houder, bijv. voor beschermbecken
- > 21 instelposities en snelle aanpassing met automatische instelfunctie
- > VDE-isolatie tot 1000 V, volgens EN 60900/IEC 60900, 2-voudige Check-Tool-isolatie
- > DIN ISO 5743/IEC 60900

€57,⁰⁶
+ BTW



Code	Nr.	Maat	Spanwijdte mm	Lengte mm	Gewicht kg
3066088	VDE 183 10	10	50	250	0,68

1102-005 VDE

VDE-GEREEDSCHAPSET

3-delig

- > Geïsoleerd tot 1000 V, volgens EN 60900/IEC 60900
- > Greep met huls-isolatie
- > Met VDE zijsnijtang POWER en VDE telefoon- en krimpang
- > Met VDE-schroevendraaier SLIM DRIVE voor kruiskopschroeven PZ
- > Met SLIM PZ-schroevendraaier, VDE-telefoon en krimpang en VDE kracht-zijsnijtang
- > In GEDORE L-BOXX® Mini, inclusief indelingsmateriaal
- > Geschikt voor het bewaren van kleine onderdelen

€75,⁹⁷
+ BTW



Code	Nr.	Inhoud	-delig	Gewicht kg
2951762	1102-005 VDE	VDE 8314-180 H VDE 8131 AB-200 H VDE 2162 PZ 1	3	0,955

VDE S 8003 H

VDE-TANGENSET

met huls-isolatie 3-delig

- > Courante samenstelling
- > Grepen voorzien van VDE huls-isolatie vlg. EN 60900/IEC 60900

€64,⁶²
+ BTW



Code	Nr.	Inhoud	-delig	Gewicht kg
1550594	VDE S 8003 H	VDE 8132-160 H VDE 8250-180 H VDE 8314-160 H	3	0,747



VDE 8092-160 H VDE-KABELSCHAAR

- › Voor het snijden van meeraderige koper- en aluminiumkabels tot max. 50 mm² of tot een Ø van 10 mm
- › Grepen voorzien van VDE huls-isolatie vlg. EN 60900/IEC 60900
- › Precisieslijpwerk voor optimale overbrenging
- › Snijvlakhardheid 55 HRC



€29,08
+ BTW



Code	Nr.	Kabeldoorsnede mm ²	Kabeldiameter mm	Totale lengte mm	Totale lengte inch	Gewicht kg
3412407	VDE 8092-160 H	50	10	160	6 2/3"	0,21

VDE 8098-160 H VDE-DRAADSTRIPTANG met huls-isolatie

- › V-vormige snijbekken voor het strippen van enkel- en meerdradige kabels
- › Eenvoudig instellen op de gewenste draad- of kerndiameter met behulp van de stelschroef en contraoer
- › Voor draden van 0,5 tot 10,0 mm²
- › Met schaalverdeling voor eenvoudig meten van de striplengte
- › Grepen voorzien van VDE huls-isolatie vlg. EN 60900/IEC 60900



€24,71
+ BTW



Code	Nr.	Lengte mm	Beklengte mm	Kopbreedte mm	Kophoogte mm	Kabeldoorsnede mm ²	Gewicht kg
1552074	VDE 8098-160 H	160	43,5	18,5	8,5	0,5-10,0	0,204

VDE 8131 AB-200 H

VDE-TELEFOONTANG

met huls-isolatie, gebogen

- › Multifunctionele tang: vasthouden, knippen, strippen, krimpen, buigen, twisten en persen
- › Kabelsnijder tbv kabels tot 5x2,5 mm² of Ø 12 mm
- › Strippedeelte voor draden van 1,5 mm² en 2,5 mm²
- › Krimpprofiel: tbv het krimpen van adereindhulzen
- › Beschermende isolatie tot 1000 V, volgens EN 60900/IEC 60900
- › Vertande grijpvlakken: bijzonder goede grip bij het trekken van kabel en draad bij installatiewerkzaamheden
- › Gebogen tangpunt: spaart de gewrichten en geeft zicht op het werkstuk

€37,98
+ BTW



Code	Nr.	Totale lengte mm	Gewicht kg
2910845	VDE 8131 AB-200 H	200	0,245

Snijwaarden

Harde draad: 1,6 mm / 14 AWG, Middelharde draad: 3 mm / 9 AWG
CU-kabel, meerdrads: 5x2,5 mm², Meerdrads kabel Ø: 12 mm

VDE 8132-200 H

VDE-TELEFOONTANG

met huls-isolatie, recht

- › Half-ronde bekken, grijpvlakken recht, vertand
- › Om vast te houden, te grijpen, te buigen en te knippen
- › Inductief geharde precisie-snijvlakken, snijvlakken gehard tot 61-63 HRC
- › GEDORE speciaal veredeld staal, matrijsgesmeed en olie gehard en ontlaten
- › Grepen voorzien van VDE huls-isolatie vlg. EN 60900/IEC 60900

€28,49
+ BTW



Code	Nr.	Lengte mm	Kaaklengte mm	Hoofdbreedte mm	Tipbreedte mm
1552120	VDE 8132-200 H	200	75,7	18,5	3,7

Hoofddikte mm	Tip dikte mm	Snijwaarden	Gewicht kg
9,5	2,8	Harde draad: 2,2 mm / 11 AWG Middelharde draad: 3,2 mm / 8 AWG	0,235

VDE 8250-180 H

VDE-COMBINATIE TANG POWER

met huls-isolatie

- › Inductief geharde precisie-snijvlakken, snijvlakken gehard tot 62-64 HRC
- › Met gripzones voor vlak- en rondmateriaal voor veelzijdig gebruik
- › Krachtig grijpen, gemakkelijk knippen, buigen en trekken
- › Hoge snijprestatie bij 35% minder kracht
- › Grepen VDE geïsoleerd tot 1000 V, volgens EN 60900/IEC 60900, 2-componenten huls-isolatie

€26,30
+ BTW



Code	Nr.	Lengte mm	Beklengte mm	Kopbreedte mm	Puntbreedte mm
1550950	VDE 8250-180 H	180	38,5	25,6	6,5

Kopdikte mm	Snijwaarden	Gewicht kg
11,0	Pianodraad: 2 mm / 12 AWG, Harde draad: 2 mm / 12 AWG Middelharde draad: 3,4 mm / 8 AWG, Zachte draad: 5 mm / 4 AWG CU-kabel, meerdrads: 16 mm ² Meerdrads kabel Ø: 11 mm	0,288

VDE 8316-180 H

VDE-ZIJSNIJTANG POWER

met huls-isolatie

- › Geoptimaliseerde hefboomwerking voor het gemakkelijker scheiden van materiaal
- › Inductief geharde precisie-snijvlakken, gehard tot 63 - 65 HRC
- › GEDORE speciaal veredeld staal, matrijsgesmeed en olie gehard en ontlaten
- › Grepen VDE geïsoleerd tot 1000 V, volgens EN 60900/IEC 60900, 2-componenten huls-isolatie

€33,28
+ BTW



Code	Nr.	Lengte mm	Beklengte mm	Bekbreedte mm
1550993	VDE 8316-180 H	180	22,6	26,0

Kopdikte mm	Snijwaarden	Gewicht kg
11,0	Pianodraad: 1,8 mm / 13 AWG Harde draad: 2,7 mm / 10 AWG Middelharde draad: 3,8 mm / 7 AWG	0,267

OX 635 H-3009

PROFESSIONELE KLOOFHAMER BIG OX®

- › Met steelbevestiging ROTBAND-PLUS
- › Gesmede hamerkop met draaiende neus en extra groot slagvlak, bijv. voor het aandrijven van wiggen
- › Met hoogwaardige hickoryhouten steel in knopvorm en mesbescherming



€92,94
+ BTW



Code	Nr.	Testkeurmerk (OCH)	Kopgewicht g	Snijvlakbreedte mm	Steellengte	Gewicht kg
1707663	OX 635 H-3009	KWF PRO GS	3000	70,0	900	4,35

OX 620 H-1257

BOSBIJL GOLD UNIVERSEEL ROTBAND-PLUS

Rijnlandse vorm

- › Onmisbaar voor bos- en tuinwerk
- › Met de steelbevestiging ROTBAND-PLUS: steelbeschermhuls, ringwig, veiligheidsplaat en houtschroef maken de steel en de kop tot één geheel en zorgen voor maximale veiligheid op het werk
- › Bovendien beschermt de lange stalen beschermhuls de steel in geval van uitval en garandeert een lange levensduur.
- › Fijn gepolijste bijlkop met snijkantbescherming
- › Met hoogwaardig hickory-houten steel in koevoetvorm



€89,16
+ BTW



Code	Nr.	Testkeurmerk (OCH)	Kopgewicht g
1879812	OX 620 H-1257	KWF STD GS	1250
Snijvlakbreedte mm	Steellengte	Gewicht kg	
120,0	700	2,27	

OX 648 H-1257

SPALT-FIX® BIJL ROTBAND-PLUS

- › Optimaal splijtresultaat met weinig moeite door wigvormig bladontwerp
- › Met steelbevestiging ROTBAND-PLUS
- › Met hoogwaardige hickoryhouten steel in knopvorm



€83,61
+ BTW



Code	Nr.	Testkeurmerk (OCH)	Kopgewicht g
1962396	OX 648 H-1257	KWF STD GS	1250
Snijvlakbreedte mm	Steellengte	Gewicht kg	
100,0	700	1,85	

GEDORE Werkzeugfabrik GmbH & Co. KG

Remscheider Straße 149
42899 Remscheid · GERMANY
Tel. + 49 (0) 21 91- 596 - 0
Fax + 49 (0) 21 91- 596 - 230
info@gedore.com
www.gedore.com

Vertrieb Deutschland
Tel. + 49 (0) 21 91- 596 - 900
Fax + 49 (0) 21 91- 596 - 999

GEDORE Automotive GmbH

Breslauer Straße 41
78166 Donaueschingen · GERMANY
Tel. +49 771 83223-0
Fax +49 771 83223-90
info.gam@gedore.com
www.gedore-automotive.com

GEDORE Torque Solutions GmbH

Bertha-Benz-Straße 12
71665 Vaihingen/Enz · GERMANY
T +49 7042 9441-0
F +49 7042 9441-41
torque-solutions@gedore.com

GEDORE AUSTRIA GmbH

Gedore-Str. 1
8190 Birkfeld / Stmk. · AUSTRIA
Tel. +43 (0) 3174 / 363 64 00
Fax +43 (0) 3174 / 363 83 20
sales.austria@gedore.com
www.gedore.at

GEDORE Tools S.A. (Pty) Ltd.

103 Qashana Khuzwayo (Shepstone) Road,
New Germany, 3610 - South Africa
PO Box 68, New Germany, 3620
SOUTH AFRICA
Tel. +27 (0) 31 / 705 3587
Fax +27 (0) 31 / 705 32770
esales@gedore.co.za
www.gedore.co.za

GEDORE IBÉRICA S.L.

c/Arangutxi 12, Poligono Industrial de Júndiz
01015 Vitoria Alava · SPAIN
Tel. +34-945-29 22 62
Fax +34-945-29 21 99
gedore@gedore.es
www.gedore.es

GEDORE Torque Ltd

(Formerly Gedore UK)
Tannery Lane, Gosden Common
Bramley, Guildford
Surrey
GU5 0AJ · UNITED KINGDOM
Tel. +44 (0) 1756 / 70 67 00
sales@gedoreuk.com
www.gedoreuk.com

GEDORE France SARL

Parc d'activités des Béthunes - La Mare II
10, avenue du Fief - Bât. 12
BP 79144 Saint-Ouen-l'Aumône
F-95074 Cergy Pontoise Cedex · FRANCE
Tél. +33 (0)1 34 40 16 60
jadore@gedore.fr
www.gedore.com

GEDORE TECHNAG B.V.

Flemingweg 7, 2408 AV
Alphen aan den Rijn · NETHERLANDS
Tel. +31 (0) 172 / 42 73 50
Fax +31 (0) 172 / 42 73 60
info@gedore.nl
www.gedore.nl

GEDORE (INDIA) Private Limited

148, Sector 3, IMT Manesar
Gurgaon – 122051
Haryana · INDIA
Tel. +91 (0) 124 22910 – 65/66/67
Fax +91 124 2341067
sales@gedoreindia.com
www.gedore.in

GEDORE POLSKA Sp. z o.o.

ul. Żwirki i Wigury 56a
43-190 Mikołów · POLAND
Tel. +48 (0) 32 / 738-40 10
Fax +48 (0) 32 / 738-40 20
gedore@gedore.pl
www.gedore.pl

Ferramentas GEDORE do Brasil S.A.

Rua Vicentina Maria Fidélis,
275 Bairro Vicentina
São Leopoldo - RS | 93025-340 · BRAZIL
Tel. +55 51- 3589 9200
Fax + 55 51- 3589 9222
export@gedore.com.br
www.gedore.com.br

GEDORE TOOLS

300 Langner Rd
Suite 250
West Seneca, NY 14224 · USA
Phone: +1 (843) 225 5015
Fax: +1 (843) 300 0315
info@gedorettools.com
www.gedorettools.com

GEDORE Tool Trading (Shanghai) Co., Ltd.

1/F, Block 2, 1358 Pingan Road,
Minhang, Shanghai · CHINA 201109
Tel. +86-21-3388 7258
Fax +86-21-3388 7259
Service Hotline: 400 880 1858
info@gedore.cn
www.gedore.cn

Brands of the GEDORE Group
gedore.com · ochsenkopf.com

MAGIC 2026 TOOL PROMOTION
geldig van 01.04.2026 tot 31.12.2026.
Levering zolang de voorraad strekt.

*Alle prijzen zijn vrijblijvende adviesprijzen per stuk/set, excl. BTW.
Technische wijzigingen en/of drukfouten voorbehouden.
Levering geschiedt via de vakhandel